

# **Nokia X3-00: Návod na použitie**

1. Vydanie

### Obsah

#### Bezpečnosť 4

#### Začíname 6

Tlačidlá a súčasti 6

Vloženie karty SIM a batérie 7

Vloženie a vybranie pamäťovej karty 8

Nabitie batérie 9

Anténa GSM 10

Príslušenstvo 10

#### Zapnutie 11

O vašom prístroji 11

Služby siete 12

Prístupové kódy 13

Zapnutie a vypnutie prístroja 14

Pohotovostný režim 14

Pohyb v systéme menu 16

Blokovanie tlačidiel 17

Funkcie bez SIM karty 17

Letový profil 17

#### Podpora a aktualizácie 18

Podpora 18

My Nokia 19

Načítanie obsahu 19

Aktualizácie softvéru pomocou počítača 19

Aktualizácie softvéru cez sieť 20

Obnoviť pôvodné nastavenia 21

#### Prispôbte prístroj svojim predstavám 21

Základné nastavenia 21

Personalizujte svoj telefón 23

Pripojenie 26

Sieťové služby poskytovateľa 30

#### Ostaňte v spojení 32

Volajte 32

Text a správy 35

Mail a chat 40

#### Snímka a video 47

Zachytávanie snímok 47

Nahrávanie videoklipov 47

Nastavenia fotoaparátu a videa 47

Galéria 48

Tlač snímok 49

Pamäťová karta 50

#### Zábava 51

Počúvanie hudby 51

Web 56

Hry a aplikácie 58

<b>Mapy</b>	<b>60</b>	Návod na overenie pravosti batérií	
Načítavanie máp	60	Nokia	71
Mapy a systém GPS	61		
Extra služby	62		
<b>Organizujte</b>	<b>63</b>	<b>Starostlivosť a údržba</b>	<b>72</b>
Správa kontaktov	63	Recyklovanie	72
Vizitky	64		
Dátum a čas	64	<b>Ďalšie bezpečnostné informácie</b>	<b>73</b>
Budík	65	Magnety a magnetické polia	73
Kalendár	65	Malé deti	73
Zoznam úloh	66	Prevádzkové prostredie	73
Poznámky	66	Zdravotnícke prístroje	73
Kalkulačka	66	Vozidlá	74
Časovač odpočítavania	66	Potenciálne explozívne prostredia	74
Stopy	67	Tiesňové volania	74
		Informácia o certifikácii (SAR)	75
<b>Environmentálne tipy</b>	<b>67</b>	<b>Register</b>	<b>76</b>
Šetrenie energie	67		
Recyklácia	68		
Ďalšie informácie	68		
<b>Správa digitálnych práv</b>	<b>69</b>		
<b>Aplikácie tretích strán</b>	<b>69</b>		
<b>PRÍSLUŠENSTVO</b>	<b>70</b>		
<b>Batéria</b>	<b>70</b>		
Informácie o batérii a nabíjačke	70		

### Bezpečnosť

Prečítajte si tieto jednoduché pravidlá. Nedodržanie týchto pokynov môže byť nebezpečné alebo protizákonné. Prečítajte si celú používateľskú príručku, kde nájdete ďalšie informácie.

#### ZAPÍNAJTE OBOZRETNE



Prístroj nezapínajte, keď je používanie bezdrôtových telefónov zakázané, alebo keď by mohol spôsobiť rušenie alebo nebezpečenstvo.

#### BEZPEČNOSŤ CESTNEJ PREMÁVKY JE PRVORADÁ



Rešpektujte všetky miestne predpisy. Ako vodič majte pri šoférovaní vždy voľné ruky, aby ste sa mohli venovať riadeniu vozidla. Pri riadení vozidla musíte mať na zreteli predovšetkým bezpečnosť cestnej premávky.

#### RUŠENIE



Všetky bezdrôtové prístroje sú citlivé na rušenie, ktoré môže negatívne ovplyvniť ich prevádzku.

#### VYPÍNAJTE V OBLASTIACH, KDE PLATIA OBMEDZENIA



Rešpektujte všetky zákazy. Prístroj vypnite v lietadle, v blízkosti zdravotníckych zariadení, palív, chemikálií alebo oblastí, kde prebiehajú trhacie práce.

#### ODBORNÝ SERVIS



Tento výrobok smie inštalovať a opravovať iba vyškolený personál.

#### PRÍSLUŠENSTVO A BATÉRIE



Používajte iba schválené príslušenstvo a batérie. Neprepájajte nekompatibilné výrobky.

#### ODOLNOSŤ VOČI VODE



Váš prístroj nie je odolný voči vode. Uchovávajte ho v suchu.



### Začínáme

Spoznajte svoj telefón, vložte batériu, kartu SIM a pamäťovú kartu a zoznámte sa s niektorými dôležitými informáciami o svojom telefóne.

### Tlačidlá a súčasti

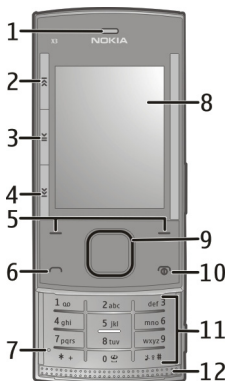

- 1 Slúchadlo
- 2 Hudobné tlačidlo: preskočiť/ posunúť dozadu
- 3 Hudobné tlačidlo: prehrať/prerušiť

- 4 Hudobné tlačidlo: preskočiť/ posunúť dopredu
- 5 Ľavé a pravé výberové tlačidlo
- 6 Tlačidlo Hovor
- 7 Mikrofón
- 8 Displej
- 9 Tlačidlo Navi™ (navigačné tlačidlo)
- 10 Koniec/Vypínač
- 11 Klávesnica
- 12 Reproduktor

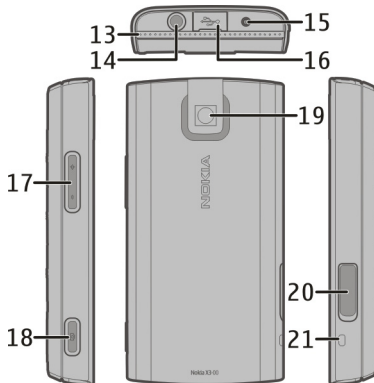

- 13 Reproduktor
- 14 Konektor Nokia AV (3,5 mm)
- 15 Zásuvka pre nabíjačku

- 16 Konektor kábla microUSB
- 17 Tlačidlá hlasitosti
- 18 Spúšť
- 19 Objektív fotoaparátu
- 20 Otvor na pamäťovú kartu
- 21 Otvor na šnúrku na zápästie

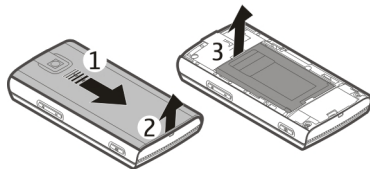

### Vloženie karty SIM a batérie

**Upozornenie:** Pred zložením krytov prístroj vypnite a odpojte nabíjačku a všetky ostatné zariadenia. Pri výmene krytov sa nedotýkajte žiadnych elektronických súčastí. Prístroj vždy uchovávajte a používajte s nasadenými krytmi.

Karta SIM a jej kontakty sa môžu ľahko poškodiť poškrábaním alebo jej prehnutím, preto buďte opatrní pri manipulácii, vkladaní alebo vyberaní karty.

- 1 Otvorte zadný kryt prístroja a zložte ho. Vyberte batériu.

- 2 Otvorte držiak karty SIM. Vložte kartu SIM do držiaka zrezaným rohom smerujúcim nadol a s kontaktmi otočenými smerom ku kontaktom v prístroji. Zatvorte držiak karty SIM.

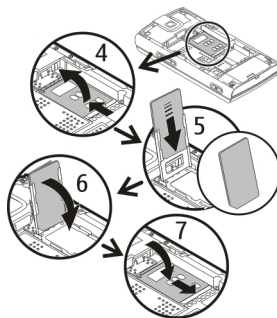

- 3 Zarovnajte kontakty batérie a vložte batériu. Znova nasadte zadný kryt.

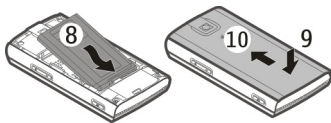

## Vloženie a vybranie pamäťovej karty



Používajte iba kompatibilné microSD karty schválené spoločnosťou Nokia pre tento prístroj. Spoločnosť Nokia sa riadi schválenými priemyselnými normami pre pamäťové karty, ale karty niektorých značiek nemusia byť úplne kompatibilné s týmto prístrojom. Pri použití nekompatibilnej karty môže dôjsť k poškodeniu karty a prístroja a môže dôjsť aj k porušeniu dát, uložených na karte.

Prístroj podporuje karty microSD s kapacitou až 8 GB. Veľkosť jedného súboru nesmie byť väčšia ako 2 GB.

## Vloženie pamäťovej karty

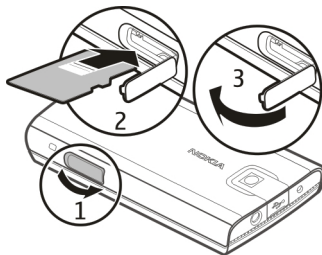

- 1 Otvorte kryt otvoru na pamäťovú kartu.
- 2 Vložte pamäťovú kartu do otvoru na pamäťovú kartu kontaktmi smerom nadol a zatlačte, až kým nezapadne na miesto.
- 3 Zatvorte kryt otvoru na pamäťovú kartu.

## Vybranie pamäťovej karty

**Dôležité:** Nevyberajte pamäťovú kartu uprostred činnosti, keď prebieha prístup na kartu. V opačnom prípade môže dôjsť k poškodeniu karty a prístroja a môže dôjsť aj k porušeniu dát, uložených na karte.

Pamäťovú kartu možno vybrať alebo vymeniť počas prevádzky bez vypnutia prístroja.

- 1 Uistite sa, že pamäťovú kartu práve nevyužívajú žiadne aplikácie.
- 2 Otvorte kryt otvoru na pamäťovú kartu.
- 3 Miernym zatlačením pamäťovej karty uvoľníte zaistenie a kartu vyberte.

### Nabitie batérie

Batéria bola pri výrobe čiastočne nabitá. Ak prístroj signalizuje nízku úroveň nabitia, postupujte takto:

- 1 Zapojte nabíjačku do sieťovej zásuvky v stene.

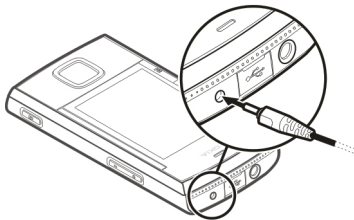

- 2 Zapojte nabíjačku do prístroja.

- 3 Ak prístroj signalizuje, že je batéria úplne nabitá, odpojte nabíjačku od prístroja a potom od sieťovej zásuvky.

Batériu môžete tiež nabíjať zdrojom počítača cez USB kábel.

- 1 Pripojte USB kábel do USB portu počítača a do vášho prístroja.
- 2 Keď je batéria úplne nabitá, odpojte kábel USB.

Batériu nie je potrebné nabíjať konkrétny čas. Počas nabíjania je možné prístroj používať. Ak je batéria úplne vybitá, môže trvať niekoľko minút, kým sa na displeji objaví indikátor nabíjania a kým budete môcť začať telefonovať.

Nabíjanie prístroja počas počúvania rádia môže mať vplyv na kvalitu príjmu.

### Anténa GSM



Váš prístroj môže mať interné a externé antény. Nedotýkajte sa zbytočne antény, keď vysiela alebo prijíma signály. Kontakt s anténou zhoršuje kvalitu rádiovkej komunikácie a môže spôsobiť, že prístroj bude v takomto prípade pracovať s vyšším výkonom a zníži sa výdrž batérie.

Na obrázku je oblasť antény GSM znázornená sivou farbou.

### Príslušenstvo Pripojenie kábla USB

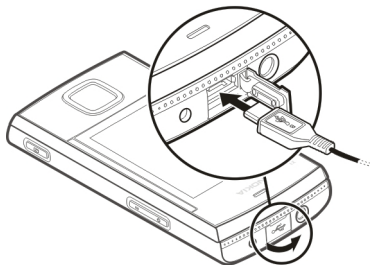

Otvorte kryt konektora USB a zapojte do prístroja kábel USB.

### Headset

#### **Výstraha:**

Pri používaní headsetu sa znižuje vaša schopnosť vnímať okolité zvuky. Nepoužívajte headset tam, kde by vás to mohlo vystaviť nebezpečenstvu.

Keď do AV zásuvky Nokia pripájate akýkoľvek externý prístroj alebo headset, ktorý nie je spoločnosťou Nokia určený pre činnosť s týmto zariadením,

venujte zvýšenú pozornosť nastaveniu hlasitosti.

Nepripájajte výrobky, ktoré sú zdrojom výstupného signálu, pretože môžu mať za následok zničenie prístroja. Nepripájajte do AV zásuvky Nokia žiadny zdroj napätia.

### Remienok

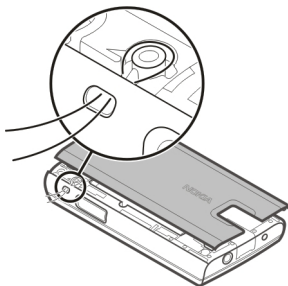

Podľa uvedeného obrázka prevlečte šnúрку cez otvor a utiahnite ju.

## Zapnutie

Naučte sa, ako zapnúť telefón a ako používať jeho základné funkcie.

### 0 vašom prístroji

Mobilné zariadenie je schválené pre použitie v sieťach GSM 900/1800 MHz, GSM 1900 MHz v Slovenskej republike v rámci všeobecných povolení TÚ SR VPR-09/2001 a VPR-08/2005. Ďalšie informácie o sieťach si vyžiadajte od svojho poskytovateľa služieb.

Na vašom prístroji môžu byť predinštalované záložky a odkazy na internetové stránky tretích strán a prístroj vám môže umožniť prístup k stránkam tretích strán. Stránky tretích strán nemajú väzbu na spoločnosť Nokia a Nokia za tieto stránky nezodpovedá. Ak zvolíte prístup na takéto stránky, vykonajte opatrenia na zaistenie bezpečnosti obsahu.

### **Výstraha:**

Pri používaní akejkoľvek funkcie tohto prístroja okrem budíka, musí byť prístroj zapnutý. Nezapínajte prístroj, ak by použitie bezdrôtového prístroja mohlo spôsobiť rušenie alebo nebezpečenstvo.

Pri používaní tohto prístroja dodržujte všetky právne predpisy a rešpektujte miestne zvyklosti, súkromie a práva iných, vrátane autorských práv. Ochrana autorských práv môže obmedziť možnosť kopírovať, upravovať alebo prenášať niektoré obrázky, hudbu a iný obsah.

Zálohujte si alebo si písomne zaznamenávajúte všetky dôležité údaje, ktoré máte uložené vo svojom prístroji.

Pri pripájaní k akémukoľvek inému zariadeniu si v jeho príručke používateľa prečítajte podrobné bezpečnostné pokyny. Neprepájajte nekompatibilné výrobky.

Obrázky v tejto príručke sa môžu odlišovať od zobrazenia na vašom displeji.

Pozrite si používateľskú príručku, kde nájdete ďalšie dôležité informácie o vašom prístroji.

### **Služby siete**

Aby ste prístroj mohli používať, potrebujete službu poskytovateľa bezdrôtových služieb. Niektoré funkcie nie sú dostupné vo všetkých sieťach; iné funkcie môžu vyžadovať osobitné dojednanie s vaším poskytovateľom služieb, aby ste ich mohli používať. Služby siete vyžadujú prenos dát. Informujte sa u svojho poskytovateľa služieb o poplatkoch vo vašej domácej sieti a pri roamingu v iných sieťach. Váš poskytovateľ služieb vám poskytne informácie o uplatňovaných poplatkoch.

Váš poskytovateľ služieb mohol požiadať, aby boli niektoré funkcie vo vašom prístroji zablokované alebo sa neaktivovali. V takomto prípade sa tieto funkcie nezobrazia v menu vášho prístroja. Váš prístroj tiež môže mať prispôbené položky, ako napr. názvy menu, priečinkov menu a ikony.

## Prístupové kódy

Ak chcete nastaviť spôsob využívania prístupových kódov a bezpečnostných nastavení v telefóne, vyberte položku **Menu > Nastavenia > Ochrana > Prístupové kódy**.

- Ochranný kód pomáha chrániť telefón pred neoprávneným použitím. Predvolený kód je 12345. Kód môžete zmeniť a telefón nastaviť tak, aby vyžadoval zadanie kódu. Niektoré operácie vyžadujú ochranný kód bez ohľadu na nastavenia, napríklad ak chcete obnoviť pôvodné nastavenia. Kód udržiavajte v tajnosti a na bezpečnom mieste, oddelene od prístroja. Ak zabudnete kód a telefón sa zablokuje, budete sa musieť obrátiť na servisné stredisko, kde vám môžu vyúčtovať ďalšie poplatky. Ďalšie informácie vám poskytne autorizované centrum Nokia Care alebo predajca telefónu.
- Kód PIN (UPIN), ktorý sa dodáva s kartou SIM (USIM), chráni túto kartu pred neoprávneným použitím.
- Kód PIN2 (UPIN2), ktorý sa dodáva s niektorými kartami SIM (USIM), sa

vyžaduje na prístup k určitým službám.

- Kódy PUK (UPUK) a PUK2 (UPUK2) sa môžu dodávať s kartou SIM (USIM). Ak zadáte kód PIN nesprávne trikrát za sebou, zobrazí sa výzva na zadanie kódu PUK. Ak ste kódy nedostali, obráťte sa na svojho poskytovateľa služieb.
- Blokovacie heslo sa vyžaduje pri použití funkcie Blokovanie na obmedzenie prichádzajúcich a odchádzajúcich hovorov telefónu (služba siete).
- Ak chcete zobrazit' alebo zmenit' nastavenia ochranného modulu prehliadača, vyberte položku **Menu > Nastavenia > Ochrana > Nastav. ochr. modulu**.

### Zapnutie a vypnutie prístroja

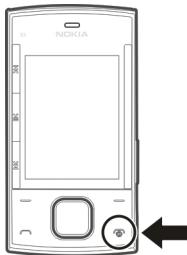

### Zapnutie a vypnutie

Stlačte a podržte vypínač.

### Zadanie kódu PIN

Ak budete vyzvaní, zadajte kód PIN (zobrazí sa ako \*\*\*\*).

### Nastavenie času a dátumu

Ak budete vyzvaní, zadajte dátum, miestny čas, časovú zónu a nastavenie letného času v mieste vašej polohy.

Pri prvom zapnutí vás môže prístroj vyzvať, aby ste si od vášho poskytovateľa služieb prevzali konfiguračné nastavenia (služba siete).

Ďalšie informácie si vyžiadajte od svojho poskytovateľa služieb.

### Pohotovostný režim

Keď je telefón pripravený na použitie a nezadáte žiadne znaky, nachádza sa v pohotovostnom režime.

### Displej

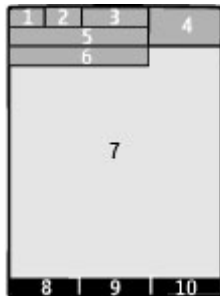

- 1 Intenzita signálu celulárnej siete



- 2 Úroveň nabitia batérie
- 3 Indikátory
- 4 Hodiny
- 5 Názov siete alebo logo operátora
- 6 Dátum (len ak je deaktivovaná domáca obrazovka)

- 7 Displej
- 8 Funkcia ľavého výberového tlačidla
- 9 Funkcia tlačidla Navi™ (navigačné tlačidlo)
- 10 Funkcia pravého výberového tlačidla

Ak chcete, môžete zmeniť funkciu ľavého a pravého výberového tlačidla.

[Pozrite si „Ľavé a pravé výberové tlačidlá“ str. 25.](#)

### Domáca obrazovka

Na domácej obrazovke sa zobrazuje zoznam vybraných funkcií a informácií, ku ktorým máte priamy prístup.

Vyberte položku **Menu** > **Nastavenia** > **Displej** > **Domáca obrazovka**.

### Aktivácia domácej obrazovky

Vyberte **Režim Domácej obr..**

### Usporiadanie a prispôsobenie domácej obrazovky

Vyberte **Prispôbiť zobraz..**

### Výber tlačidla na aktivovanie domácej obrazovky

Vyberte **Tlačidlo Domácej obr..**

### Navigácia v domácej obrazovke

Rolovaním sa v zozname pohybujte nahor alebo nadol a vyberte **Zvoľ**, **Ukáž** alebo **Uprav**. Šípka indikuje, že je k dispozícii ďalšia informácia.

### Ukončenie navigácie

Vyberte **Ukonči**.

### Skratky

Keď je prístroj v pohotovostnom režime alebo v režime domácej obrazovky, môžete používať nasledujúce skratky.

### Zobrazenie neprijatých a prijatých hovorov a volaných čísel

Stlačte tlačidlo **Hovor**. Ak chcete uskutočniť hovor, prejdite na číslo alebo meno a stlačte tlačidlo **Hovor**.

### Spustenie webového prehliadača

Stlačte a pridržte **0**.

### Volanie do hlasovej schránky

Stlačte a pridržte **1**.

### Použitie iných tlačidiel ako skratiek

[Pozrite si „Skratky rýchlejšej voľby“ str. 33.](#)

### Indikátory

-  Máte neprečítané správy.
-  Máte neodoslané, zrušené alebo neúspešne odoslané. Tlačidlá sú zablokované.
-  Tlačidlá sú zablokované.
-  Prístroj nebude zvonitím oznamovať prichádzajúce hovory ani textové správy. Je nastavený budík.
-  Prístroj je zaregistrovaný v sieti GPRS alebo EGPRS.
-  Spojenie GPRS alebo EGPRS je otvorené.
-  Spojenie GPRS alebo EGPRS je zrušené (pridržané).
-  Spojenie Bluetooth je aktivované.
-  Signál GPS je dostupný (je potrebná externá anténa GPS).
-  Signál GPS nie je dostupný (je potrebná externá anténa GPS).
-  Ak máte dve telefónne linky, používa sa druhá linka.
-  Prichádzajúci hovor bol presmerovaný na iné číslo.



Hovory sú obmedzené na uzavretú skupinu používateľov. Aktuálny profil je časovaný. Headset je pripojený k prístroju. Prístroj je pripojený k inému zariadeniu pomocou dátového kábla USB.



### Pohyb v systéme menu

Telefón poskytuje širokú ponuku funkcií zoskupených do menu.

- 1 Menu zobrazíte výberom položky **Menu**.
- 2 Prechádzajte cez príslušné menu a vyberte požadovanú položku (napríklad položku **Nastavenia**).
- 3 Ak vybraté menu obsahuje vedľajšie menu, vyberte niektoré z nich (napríklad menu **Hovor**).
- 4 Vyberte požadované nastavenie.
- 5 Ak sa chcete vrátiť na predchádzajúcu úroveň menu, vyberte položku **Späť**. Ak chcete menu ukončiť, vyberte položku **Ukonči**.

Ak chcete zmeniť vzhľad menu, vyberte položku **Voľby** > **Vzhľad hlavn. menu**. Stlačte navigačné tlačidlo

doprava a vyberte niektorú z dostupných možností.

Ak chcete zmeniť usporiadanie menu, vyberte položku **Voľby > Usporiadať**. Prejdite na položku menu, ktorú chcete presunúť, a vyberte položku **Presuň**. Prejdite na umiestnenie, kam chcete položku menu presunúť, a vyberte položku **OK**. Ak chcete zmenu uložiť, vyberte položku **Hotovo > Áno**.

### Blokovanie tlačidiel

Blokovaním tlačidiel predídete ich náhodnému stlačeniu.

### Blokovanie klávesnice

Vyberte položku **Menu** a do 3,5 sekundy stlačte tlačidlo \*.

### Odblokovanie klávesnice

Vyberte položku **Odblokuj** a do 1,5 sekundy stlačte tlačidlo \*. Ak sa zobrazí výzva, zadajte blokovací kód.

### Prijatie hovoru, keď je klávesnica zablokovaná

Stlačte tlačidlo **Hovor**. Keď hovor ukončíte alebo odmietnete, klávesnica sa automaticky zablokuje.

Ďalšie funkcie sú Autom. ochr. tlačidiel a Ochrana tlačidiel. [Pozrite si „Nastavenia telefónu“ str. 21.](#)

Aj keď je prístroj alebo klávesnica zablokovaná, je možné volať na oficiálne tiesňové číslo naprogramované vo vašom prístroji.

### Funkcie bez SIM karty

Niektoré funkcie telefónu je možné používať aj bez vlozenej SIM karty, napríklad funkcie Organizéru a hry. Niektoré funkcie sa v ponuke zobrazia nevysvietené a nebude ich možné používať.

### Letový profil

Letový profil používajte v prostredí citlivom na rádiové vlny, aby sa v prístroji vypli všetky funkcie s rádiovými frekvenciami. Stále však máte prístup k off-line hrám, kalendáru a telefónnym číslam. Pri aktívnom letovom profile sa zobrazí ➔.

### Aktivácia letového profilu

Vyberte **Menu > Nastavenia > Profily > Letový > Aktivovať** alebo **Prispôbiť**.

### Deaktivácia letového profilu

Vyberte niektorý iný profil.

#### Výstraha:

V letovom profile nemôžete volať a prijímať hovory, a to ani na tiesňové čísla, a nemôžete používať žiadne funkcie, ktoré si vyžadujú pokrytie sieťou. Aby ste mohli volať, musíte najskôr aktivovať funkcie telefonovania zmenou profilu. Ak je prístroj zablokovaný, zadajte odblokovací kód.

Ak potrebujete uskutočniť tiesňové volanie a prístroj je zablokovaný a v letovom režime, mali by ste mať možnosť zadať tiesňové číslo do políčka pre odblokovací kód a vybrať „Hovor“. Prístroj potvrdí, že sa chystáte opustiť letový režim za účelom tiesňového hovoru.

### Podpora a aktualizácie

Nokia vám pomôže mnohými spôsobmi využívať vo vašom prístroji čo najviac výhod.

Číslo modelu prístroja môžete nájsť na zadnom kryte.

#### Podpora

Ak sa chcete dozvedieť viac o tom, ako produkt používať, alebo si nie ste istí, ako by mal prístroj fungovať, pozrite si používateľskú príručku alebo stránky podpory na adrese [www.nokia.com/support](http://www.nokia.com/support), alebo na webovej lokalite miestneho zastúpenia spoločnosti Nokia, alebo pomocou mobilného prístroja na adrese [www.nokia.mobi/support](http://www.nokia.mobi/support).

Ak sa problém nevyrieši, postupujte takto:

- Reštartujte prístroj: vypnite ho a vyberte batériu. Približne po minúte znova vložte batériu a prístroj zapnite.
- Obnovte pôvodné nastavenia podľa pokynov v používateľskej príručke.

- Softvér prístroja pravidelne aktualizujte, aby ste dosiahli optimálny výkon, prípadne získali nové funkcie (vysvetlenie nájdete v používateľskej príručke).

Ak problém naďalej pretrváva, informujte sa v spoločnosti Nokia o možnostiach opravy prístroja. Navštívte stránku [www.nokia.com/repair](http://www.nokia.com/repair). Skôr ako odošlete svoj prístroj na opravu, vždy si zálohujte údaje v prístroji.

### My Nokia

Získajte bezplatné tipy, triky a podporu pre váš telefón Nokia, bezplatný skúšobný obsah, interaktívne ukážky, prispôbenú webovú stránku a najnovšie správy o produktoch a službách spoločnosti Nokia.

Získajte zo svojho telefónu Nokia maximum a zaregistrujte sa v službe My Nokia už dnes. Ďalšie informácie o službe a jej dostupnosti vo vašom regióne nájdete na stránkach [www.nokia.com/mynokia](http://www.nokia.com/mynokia).

### Načítanie obsahu

Do svojho telefónu môžete v rámci služieb siete načítať nový obsah (napríklad témy).

**Dôležité:** Používajte iba služby, ktorým dôverujete a ktoré poskytujú adekvátnu bezpečnosť a ochranu pred škodlivým softvérom.

Informácie o dostupnosti rozličných služieb a cenách získate od poskytovateľa služieb.

### Aktualizácie softvéru pomocou počítača

Aktualizácia softvéru Nokia je počítačová aplikácia, ktorá umožňuje aktualizovať softvér prístroja. Ak chcete aktualizovať softvér prístroja, musíte mať kompatibilný počítač, širokopásmový prístup na internet a kompatibilný dátový kábel USB na pripojenie prístroja k počítaču.

Ak chcete získať ďalšie informácie a poznámky o najnovších verziách softvéru a načítať aplikáciu Aktualizácia softvéru Nokia, navštívte stránku [www.nokia.com/softwareupdate](http://www.nokia.com/softwareupdate) alebo webovú lokalitu miestneho zastúpenia spoločnosti Nokia.

Ak chcete aktualizovať softvér prístroja, postupujte takto:

- 1 Načítajte a nainštalujte aplikáciu Aktualizácia softvéru Nokia do počítača.
- 2 Pripojte prístroj k počítaču pomocou dátového kábla USB a vyberte položku **PC Suite**.
- 3 Otvorte aplikáciu Aktualizácia softvéru Nokia. Aplikácia Aktualizácia softvéru Nokia vás bude sprevádzať pri zálohovaní súborov, aktualizácii softvéru a obnovovaní súborov.

### Aktualizácie softvéru cez sieť

Váš poskytovateľ služieb vám môže poslať aktualizácie softvéru vášho telefónu bezdrôtovo priamo do vášho telefónu (služba siete). Táto možnosť nemusí byť k dispozícii, podľa typu vášho telefónu.

Sťahovanie aktualizácií softvéru môže vyžadovať prenos veľkého objemu dát (sieťová služba).

Zaistite, aby mala batéria vášho prístroja dostatok energie, alebo pred spustením aktualizácie pripojte nabíjačku.

### Výstraha:

Počas inštalácie aktualizácie softvéru nebudete môcť prístroj používať dokonca ani na tiesňové volania, až pokiaľ sa inštalácia neskončí a prístroj sa nereštartuje. Kým dáte súhlas s inštaláciou aktualizácie, nezabudnite si zálohovať dáta.

### Nastavenia aktualizácie softvéru

Táto možnosť nemusí byť k dispozícii, podľa typu vášho telefónu.

Ak chcete povoliť alebo zamietnuť aktualizácie softvéru a konfigurácie, vyberte **Menu > Nastavenia > Konfigurácia > Nast. správcu zariad. > Aktual. softvéru posk..**

### Vyžiadanie aktualizácie softvéru

- 1 Vyberte **Menu > Nastavenia > Telefón > Aktualizácie telefónu**, ak si chcete vyžiadať aktualizácie softvéru od vášho poskytovateľa služieb.
- 2 Vyberte **Detaily akt. softvéru**, ak si chcete zobrazíť aktuálnu verziu softvéru a zistiť, či ju je treba aktualizovať.

- 3 Vyberte **Načítať softvér telef.**, ak si chcete načítať a nainštalovať aktualizáciu softvéru. Riadte sa pokynmi na displeji.
- 4 Ak sa inštalácia po načítaní nespustí, výberom **Inštal. aktual. softvér inštaláciu spustíte**.

Aktualizácia softvéru môže trvať niekoľko minút. Ak máte problémy s inštaláciou, spojte sa so svojim poskytovateľom služieb.

### Obnoviť pôvodné nastavenia

Ak chcete obnoviť pôvodné nastavenia telefónu, vyberte položku **Menu > Nastavenia > Obnov. pôv. nast.** a jednu z uvedených možností:

**Len obnoviť nastav.** — Reset všetkých nastavení preferencií bez vymazania akýchkoľvek osobných dát.

**Obnoviť všetky** — Reset všetkých nastavení preferencií a vymazanie všetkých osobných dát, ako sú kontakty, správy, multimediálne súbory a aktivačné kľúče.

## Prispôsobte prístroj svojim predstavám

Nastavte si svoj prístroj, personalizujte ho a pripájajte rôznymi spôsobmi.

### Základné nastavenia

#### Nastavenia telefónu

Vyberte **Menu > Nastavenia a Telefón**.

Vyberte jednu z uvedených možností:

**Nastavenia jazyka** — Ak chcete nastaviť jazyk prístroja, vyberte položku **Jazyk telefónu** a požadovaný jazyk. Ak chcete nastaviť jazyk prístroja podľa informácií na karte SIM, vyberte položku **Jazyk telefónu > Automaticky**.

**Stav pamäti** — Pozrite si spotrebu pamäte.

**Autom. ochr. tlačidiel** — Klávesnica sa automaticky zablokuje po vopred nastavenom čase oneskorenia, keď je prístroj v pohotovostnom režime alebo v režime domácej obrazovky a nepoužili ste žiadnu funkciu.

**Ochrana tlačidiel** — Nastavte, aby prístroj na odblokovanie klávesnice žiadal bezpečnostný kód.

**Rozpoznávanie hlasu** — Vytvorte hlasové povely alebo začnite navčičovať rozpoznávanie hlasu.

**Požiad. na let. profil** — Nastavte, aby prístroj pri zapnutí telefónu požadoval letový profil. V letovom profile sú všetky rádiové spojenia zatvorené.

**Aktualizácie telefónu** — Povoľte aktualizácie softvéru od poskytovateľa služieb (služba siete). Dostupné možnosti sa môžu líšiť.

**Voľba operátora** — Manuálny výber siete, ktorá sa má použiť.

**Aktiv. pomoc. textov** — Nastavenie prístroja, aby zobrazoval pomocný text.

**Tón pri zapnutí** — Prehratie tónu pri zapnutí prístroja.

**Potvrđ. služby SIM** — Prístup k ďalším službám siete z karty SIM. V závislosti od karty SIM nemusí byť táto možnosť k dispozícii.

### Bezpečnostné nastavenia

Vyberte **Menu > Nastavenia a Ochrana**.

Aj keď sú aktivované bezpečnostné funkcie obmedzujúce možnosti volania (napríklad blokovanie hovorov,

uzavreté skupiny používateľov alebo pevný zoznam), je možné volať na oficiálne tiesňové číslo naprogramované vo vašom prístroji. Blokovanie hovorov a presmerovanie hovorov nemôže byť aktívne súčasne.

Vyberte jednu z uvedených možností:

**Ochrana PIN kódom** alebo **Ochrana UPIN kódom** — Nastavte, aby si prístroj po každom zapnutí vyžiadal kód PIN alebo UPIN. Niektoré karty SIM neumožňujú deaktiváciu výziev na zadanie tohto kódu.

**Služba blok. hovorov** — Obmedzte prichádzajúce a odchádzajúce hovory prístroja (služba siete). Na použitie tejto funkcie sa vyžaduje blokovacie heslo.

**Pevný zoznam** — Obmedzte volania iba na vybrané telefónne čísla, ak túto funkciu podporuje vaša karta SIM. Ak je aktivovaný pevný zoznam, nemožno vytvárať spojenia GPRS s výnimkou spojení GPRS slúžiacich na odosielanie textových správ. V takomto prípade sa ale musí v pevnom zozname nachádzať číslo prijemcu správy aj číslo centra správ.

**Uzavretá skup. užív.** — Definujte skupinu ľudí, ktorým môžete volať a ktorí môžu volať vám (služba siete).

**Úroveň ochrany** — Ak chcete, aby prístroj po každom vložení novej karty žiadal bezpečnostný kód, vyberte položku **Telefón**.

**Prístupové kódy** — Zmeňte bezpečnostný kód, kódy PIN, UPIN a PIN2 alebo blokovacie heslo.

**Ochrana PIN2 kódom** — Nastavte, aby prístroj pri používaní konkrétnej funkcie chránenej kódom PIN2 žiadal zadanie tohto kódu. Niektoré karty SIM neumožňujú deaktiváciu výziev na zadanie tohto kódu. V závislosti od karty SIM nemusí byť táto možnosť k dispozícii. Ďalšie informácie si vyžiadajte od poskytovateľa služieb.

**Voľba kódu** — Zobrazte a vyberte typ kódu PIN, ktorý sa má použiť.

**Autorizač. certifikáty** alebo **Certifikáty užívateľa** — Zobrazte zoznam autorizačných alebo používateľských certifikátov dostupných v prístroji.

**Nastav. ochr. modulu** — Zobrazte Detaily ochr. modulu, aktivujte funkciu **Ochrana modulu PIN** alebo zmeňte kód PIN modulu a prihlasovací kód PIN.

## Personalizujte svoj telefón

Dajte svojmu telefónu pečať osobnosti s tónmi zvonenia, pozadím na displeji a témami. Pridajte skratky pre preferované funkcie a pripojte príslušenstvo.

## Profily

Telefón má niekoľko skupín nastavení, nazývaných profily, ktoré umožňujú upraviť tóny zvonenia pre rozličné okolnosti a prostredia.

Vyberte položku **Menu > Nastavenia > Profily**, požadovaný profil a niektorú z nasledujúcich možností:

**Aktivovať** — aktivovanie vybratého profilu

**Prispôobiť** — zmena nastavení profilu.

**Načasovať** — aktivovanie profilu na určitý čas. Keď uplynie čas nastavený pre profil, aktivuje sa predchádzajúci nenačasovaný profil.

## Témy

Téma obsahuje prvky pre prispôsobenie vášho telefónu.

Vyberte položku **Menu** > **Nastavenia** > **Témy** a niektorú z nasledujúcich možností:

**Zvoliť tému** — Otvorte zložku **Témy** a vyberte požadovanú tému.

**Načítania tém** — Otvorenie zoznamu odkazov na načítanie ďalších tém.

### Tóny

Tu môžete zmeniť nastavenia tónov vybraného aktívneho profilu.

Vyberte položku **Menu** > **Nastavenia** > **Tóny**. Rovnaké nastavenia nájdete v menu **Profily**.

### Svetlá

Ak chcete aktivovať alebo deaktivovať svetelné efekty zodpovedajúce rôznym funkciám telefónu, vyberte položku **Menu** > **Nastavenia** > **Svetlá**.

### Displej

Vyberte položku **Menu** > **Nastavenia** > **Displej** a niektorú z uvedených možností:

**Tapeta** — ak chcete pridať snímku na pozadie režimu domovskej stránky

**Domáca obrazovka** — ak chcete aktivovať, organizovať a personalizovať režim domácej obrazovky.

**Farba písma Dom. ob.** — ak chcete vybrať farbu textu na domácej obrazovke.

**Ikony smer. tlačidla** — ak si chcete zobrazit' ikony navigačného tlačidla v režime domovskej stránky

**Detaily hlásenia** — ak chcete zobrazit' detaily neprijatého hovoru a upozornenia na správy.

**Animácia výs. krytu** — ak si chcete pri otváraní alebo zatváraní krytu zobrazit' animáciu

**Šetrič displeja** — ak chcete vytvorit' a nastaviť šetrič displeja.

**Veľkosť písma** — ak chcete nastaviť veľkosť písma pre správy, zoznam kontaktov a webové stránky.

**Logo operátora** — ak chcete zobrazit' logo operátora.

**Zobrazenie info MCN** — ak chcete zobrazit' identifikáciu telefónu, ak je dostupná v sieti.

## Moje skratky

Pomocou osobných skratiek máte rýchly prístup k najčastejšie používaným funkciám svojho telefónu.

### Ľavé a pravé výberové tlačidlá

Ak chcete zmeniť funkciu priradenú ľavému alebo pravému výberovému tlačidlu, vyberte položku **Menu > Nastavenia > Moje skratky > Ľavé výber. tlačidlo** alebo **Pravé výber. tlačidlo** a požadovanú funkciu.

Ak má v režime domácej obrazovky ľavé výberové tlačidlo funkciu **Ísť na**, požadovanú funkciu môžete aktivovať výberom položky **Ísť na > Voľby** a niektorej z uvedených možností:

**Vybrať voľby** — pridanie a odstránenie funkcie.

**Usporiadať** — zmena usporiadania funkcií.

### Iné skratky

Vyberte položku **Menu > Nastavenia > Moje skratky** a niektorú z uvedených možností:

**Smerové tlačidlo** — ak chcete navigačnému tlačidlu (posúvaciemu

tlačidlu) priradiť ďalšie funkcie z vopred definovaného zoznamu funkcií.

**Tlačidlo Domácej obr.** — ak chcete vybrať pohyb navigačného tlačidla, ktorým sa bude aktivovať režim domácej obrazovky.

## Pridelenie volacích skratiek

Vytvorte skratky prídelením telefónnych čísel k číslícovým tlačidlám 2-9.

- 1 Vyberte **Menu > Kontakty > Rýchla voľba** a rolujte na číslícové tlačidlo.
- 2 Vyberte **Pridel' alebo, ak už číslo bolo prídelené k tlačidlu, vyberte Voľby > Zmeniť.**
- 3 Zadajte číslo alebo vyhľadajte kontakt.

## Hlasové povely

Hlasové povely môžete používať na uskutočňovanie telefonických hovorov, spúšťanie aplikácií a aktiváciu profilov. Hlasové povely sú závislé od jazyka.

Vyberte **Menu > Nastavenia a Telefón.**



### Nastavenie jazyka

Vyberte položku **Nastavenia jazyka** > **Jazyk telefónu** a požadovaný jazyk.

### Nacvičovanie rozpoznávania vášho hlasu

Vyberte položku **Rozpoznávanie hlasu** > **Nácvik rozpoz. hlasu**.

### Aktivácia hlasových povelov pre požadovanú funkciu

Vyberte položku **Rozpoznávanie hlasu** > **Hlasové povel**y, možnosť a požadovanú funkciu. Symbol  označuje aktivovanie hlasového povelu. Ak sa symbol  nezobrazí, vyberte položku **Pridaj**.

### Prehranie aktivovaného hlasového povelu

Vyberte **Prehraj**.

### Premenovanie a deaktivácia hlasového povelu

Prejdite na funkciu a vyberte položku **Voľby** > **Upraviť** alebo **Odstrániť**.

### Aktivácia a deaktivácia všetkých hlasových povelov

Vyberte položku **Voľby** > **Pridať všetky** alebo **Odstrániť všetky**.

### Pripojenie

Váš telefón ponúka rôzne funkcie pre pripojenie k iným zariadeniam na vysielanie a prijímanie dát.

### Bezdrôtová technológia Bluetooth

Technológia Bluetooth umožňuje spájať prístroj pomocou rádiových vln s kompatibilným zariadením s technológiou Bluetooth v dosahu 10 metrov (32 stôp).

Tento prístroj je v súlade so špecifikáciou Bluetooth 2.1 + EDR a podporuje nasledovné profily: SIM access (prístup na kartu SIM), phonebook access (prístup k telefónnemu zoznamu), object push (odovzdávanie objektov), file transfer (prenos súborov), headset, handsfree, generic access (základný prístup), serial port (sériový port), generic object exchange (základná výmena objektov), advanced audio distribution (rozšírená audiodistribúcia), audio video remote

control (diaľkové ovládanie audia/video), service discovery application (aplikácia na vyhľadávanie registrovaných služieb), personal area networking (osobná bezdrôtová sieť) a generic audio/video distribution (základná distribúcia audia/video). Pre zaručenie bezproblémovej spolupráce s ďalšími zariadeniami, podporujúcimi technológiu Bluetooth, používajte s týmto modelom príslušenstvo schválené spoločnosťou Nokia. O kompatibilitu iných zariadení s týmto prístrojom sa informujte u príslušných výrobcov.

Funkcie používajúce technológiu Bluetooth zvyšujú spotrebu energie z batérie a skracujú životnosť batérie.

Keď je bezdrôtový prístroj v režime vzdialenej SIM karty, môžete volať a prijímať hovory iba prostredníctvom kompatibilného pripojeného príslušenstva - napríklad súpravy do auta.

V tomto režime váš prístroj nebude môcť uskutočniť žiadny hovor, s výnimkou volania na tiesňové číslo naprogramované vo vašom prístroji.

Aby ste mohli volať zo svojho prístroja, musíte najskôr opustiť režim vzdialenej SIM karty. Ak je prístroj zablokovaný, najskôr ho odblokujte zadaním odblokovacieho kódu.

### Otvorenie pripojenia Bluetooth

- 1 Vyberte **Menu > Nastavenia > Pripojiteľnosť > Bluetooth**.
- 2 Vyberte **Meno môjho telefónu** a zadajte názov svojho prístroja.
- 3 Pripojenie Bluetooth aktivujte výberom položky **Bluetooth > Zapnutý**. Symbol  signalizuje, že je pripojenie Bluetooth aktívne.
- 4 Ak chcete svoj prístroj pripojiť k audio príslušenstvu, vyberte **Pripojiť k audioprísl.** a požadované príslušenstvo.
- 5 Ak chcete svoj prístroj spárovať s iným zariadením s technológiou Bluetooth, ktoré je v dosahu, vyberte **Párové zariadenia > Pridať nové zar..**
- 6 Prejdite na nájdené zariadenie a vyberte položku **Pridaj**.
- 7 Vo svojom prístroji zadajte prístupový kód (až 16 znakov) a umožnite tak spojenie s iným

zariadením s technológiou Bluetooth.

Prevádzkovanie prístroja v skrytom režime je bezpečnejšie z hľadiska ochrany pred škodlivým softvérom. Nepovoľujte nadviazanie Bluetooth spojenia zo zdrojov, ktorým nedôverujete. Môžete tiež vypnúť funkcie Bluetooth. Iné funkcie prístroja tým nebudú ovplyvnené.

### Pripojenie počítača k internetu

Na pripojenie vášho kompatibilného počítača k internetu môžete použiť technológiu Bluetooth. Váš prístroj sa musí vedieť pripojiť k internetu (služba siete) a počítač musí podporovať technológiu Bluetooth. Po pripojení k miestu prístupu k sieti (NAP) v prístroji a spárovaní s počítačom prístroj automaticky otvorí paketové dátové spojenie s internetom.

### Paketové dáta

Všeobecná paketová rádiová služba (GPRS) je služba siete, ktorá umožňuje mobilným telefónom posielat' a prijímať dáta cez sieť vychádzajúcu z internetového protokolu (IP).

Ak chcete definovať, ako používať túto službu, vyberte položku **Menu > Nastavenia > Pripojiteľnosť > Paketové dáta > Paketové dát. spoj.** a niektorú z nasledujúcich možností:

**Ak je to nutné** — Ak chcete vytvoriť spojenie paketových dát, ak to aplikácia vyžaduje. Spojenie sa po zatvorení aplikácie ukončí.

**Vždy online** — Ak sa chcete po zapnutí telefónu automaticky pripojiť ku sieti paketových dát.

Váš telefón môžete použiť ako modem, keď ho pripojíte ku kompatibilnému počítaču použitím bezdrôtovej technológie Bluetooth. Podrobnosti nájdete v dokumentácii Nokia PC Suite.

### dátový USB kábel

Dátový USB kábel môžete použiť na prenos dát medzi telefónom a kompatibilným počítačom alebo tlačiarňou, podporujúcou PictBridge.

Ak chcete aktivovať telefón na prenos dát alebo tlač obrázkov, pripojte dátový kábel a vyberte režim:

**PC Suite** — použitie kábla pre Nokia PC Suite

**Tlač a médiá** — pre použitie telefónu s tlačiarňou kompatibilnou s PictBridge alebo s kompatibilným počítačom

**Ukladanie dát** — pripojenie k počítaču, ktorý nemá softvér Nokia a použiť na ukladanie dát telefón.

Ak chcete zmeniť USB režim, vyberte **Menu > Nastavenia > Pripojiteľnosť > Dátový kábel USB** a požadovaný USB režim.

### Synchronizácia a zálohovanie

Vyberte položku **Menu > Nastavenia > Synch. a zálohov.** a niektorú z uvedených možností:

**Pren. medzi tel.** — Synchronizujte alebo kopírujte údaje medzi svojim a iným telefónom pomocou bezdrôtovej technológie Bluetooth.

**Vytvoriť zálohu** — Vytvorte si zálohu vybraných dát.

**Obnoviť zálohu** — Vyberte si súbor na zálohovanie a obnovte ho v telefóne. Vyberte **Voľby > Detaily**, ak chcete získať informáciu o vybranom zálohovacom súbore.

**Prenos dát** — ak chcete synchronizovať alebo kopírovať vybrané údaje medzi telefónom a iným

zariadením, počítačom alebo sieťovým serverom (služba siete).

### Pripojenie USB zariadenia

K svojmu prístroju môžete pripojiť pamäťové USB médium (napríklad pamäťový kľúč), prehliadať systém súborov a prenášať súbory.

- 1 Pripojte kábel z kompatibilného adaptéra do USB portu na prístroji.
- 2 Pripojte pamäťové USB médium ku káblu adaptéra.
- 3 Vyberte **Menu > Galéria** a USB médium na prehliadanie.

**Upozornenie:** Nie všetky USB pamäťové médiá sú podporované, závisí od ich spotreby energie.

### Nokia PC Suite

Pomocou balíka Nokia PC Suite môžete spravovať hudobné súbory a synchronizovať kontakty, položky kalendára, poznámky a úlohy medzi prístrojom a kompatibilným počítačom alebo vzdialeným internetovým serverom (služba siete).

Inštalačný súbor balíka Nokia PC Suite môže byť k dispozícii na pamäťovej karte dodanej s prístrojom.

Ak chcete nainštalovať balík PC Suite v počítači, postupujte takto:

- 1 Pripojte prístroj k počítaču pomocou kompatibilného dátového kábla USB.
- 2 Ako režim USB v prístroji vyberte položku **Ukladanie dát**. Prístroj sa v počítači zobrazí ako vymeniteľný disk.
- 3 Ak sa inštalácia nespustí automaticky, v počítači vyberte pamäťovú kartu prístroja a spustíte inštalačný súbor balíka PC Suite.
- 4 Postupujte podľa pokynov inštalačného programu v počítači.

Po úspešnom nainštalovaní balíka PC Suite v počítači môžete inštalačný súbor z pamäťovej karty prístroja vymazať, aby ste v pamäti uvoľnili miesto pre ďalšie mediálne súbory alebo aplikácie.

Ďalšie informácie a možnosť načítať balík PC Suite nájdete na stránke [www.nokia.com/support](http://www.nokia.com/support).

### Sieťové služby poskytovateľa

Váš poskytovateľ sieťových služieb poskytuje rôzne služby navyše, ktoré možno budete chcieť používať. Pri niektorých službách môžu vzniknúť poplatky.

### Menu operátora

Prístup k službám, zabezpečovaným sieťovým operátorom. Ďalšie informácie si vyžiadajte od operátora svojej siete. Operátor môže toto menu aktualizovať servisnými správami.

### Služby SIM

Vaša SIM karta môže ponúkať rôzne ďalšie služby. Do tohto menu môžete vstúpiť, iba ak to vaša SIM karta podporuje. Názov a obsah menu závisia od dostupných služieb.

Prístup k týmto službám môže vyvolať posielanie správ alebo vytvorenie telefónneho hovoru, ktoré môžu byť splatené.

### Denník polôh

Sieť vám môže poslať požiadavku na polohu (služba siete). Ak si chcete predplatiť a dojednať dodávku

informácií o polohe, spojte sa so svojim poskytovateľom služieb.

Ak chcete potvrdiť alebo zamietnuť požiadavku na polohu, vyberte **Prijmi** alebo **Odmietni**. Ak prepassiete požiadavku, telefón ju automaticky potvrdí alebo zamietne podľa toho, čo máte dohodnuté so svojim sieťovým operátorom alebo poskytovateľom služieb.

Ak si chcete zobrazit' informáciu o posledných 10 notifikáciách a požiadavkách, vyberte **Menu > Denník > Určenie polohy > Denník polôh**.

### Informačné správy, správy SIM a príkazy na službu

#### Info správy

Od poskytovateľa služieb môžete dostávať správy na rozličné témy (služba siete). Ďalšie informácie si vyžadajte od svojho poskytovateľa služieb.

Vyberte položku **Menu > Správy > Info správy** a niektorú z dostupných možností.

#### Príkazy pre služby

Príkazy na službu umožňujú písať a odosielať požiadavky na službu (príkazy USSD, napríklad príkazy na aktiváciu sieťových služieb) poskytovateľovi služieb.

Ak chcete napísať a odoslať požiadavku na službu, vyberte položku **Menu > Správy > Prík. na službu**. Podrobnejšie informácie získate od poskytovateľa služieb.

#### SIM správy

SIM správy sú špeciálne textové správy, ktoré máte uložené na SIM karte. Tieto správy môžete prekopírovať alebo presunúť zo SIM karty do pamäti telefónu, ale nie naopak.

Ak si chcete prečítať správy SIM, vyberte položku **Menu > Správy > Voľby > SIM správy**.

#### Konfiguračné nastavenia

V prístroji môžete konfigurovať nastavenia potrebné pre niektoré služby. Tieto nastavenia môžete prijať ako konfiguračnú správu od poskytovateľa služieb.

Vyberte **Menu > Nastavenia**.

Vyberte položku **Konfigurácia** a jednu z uvedených možností:

**Predvol. konfig. nast.** — Pozrite si poskytovateľov služieb uložených v prístroji a nastavte predvoleného poskytovateľa služieb.

**Akt. predv. vo vš. apl.** — Aktivujte predvolené konfiguračné nastavenia pre podporované aplikácie.

**Predn. miesto príst.** — Pozrite si uložené miesta prístupu.

**Nast. správcu zariad.** — Povoľte alebo zablokujte prijímanie aktualizácií softvéru prístroja. V závislosti od prístroja nemusí byť táto možnosť k dispozícii.

**Osobné konfig. nast.** — Manuálne pridajte nové osobné kontá pre rôzne služby a aktivujte ich alebo vymažte. Ak chcete pridať nové osobné konto, vyberte položku **Pridaj** alebo **Voľby > Pridať nové**. Vyberte typ služby a zadajte požadované parametre. Ak chcete aktivovať osobné konto, prejdite naň a vyberte položku **Voľby > Aktivovať**.

## Ostaňte v spojení

Naučte sa uskutočňovať hovory, písať text, posilať správy a používať e-mailové funkcie vo svojom zariadení.

### Volajte

#### Nadviazanie hlasového hovoru

#### Vytáčanie čísla manuálne

Zadajte telefónne číslo vrátane kódu oblasti a stlačte tlačidlo **Hovor**.

Ak voláte do zahraničia, stlačte dvakrát tlačidlo \* pre medzinárodnú predvoľbu (znak + nahrádza prístupový kód do medzinárodnej siete), zadajte kód krajiny, medzimestskú predvoľbu bez počiatočnej 0, ak je to potrebné a telefónne číslo.

#### Opakovanie vytáčania čísla

Ak chcete otvoriť zoznam posledných volaných čísel, v pohotovostnom režime stlačte tlačidlo **Hovor**. Vyberte číslo alebo meno a stlačte tlačidlo **Hovor**.

#### Volanie kontaktu

Vyberte **Menu > Kontakty** a **Mená**. Vyberte kontakt a stlačte tlačidlo **Hovor**.

**Obsluha hlasových hovorov**

Ak chcete obsluhovať hovory vekom, vyberte **Menu > Nastavenia > Hovor > Riadenie hov. krytom**.

**Odpoď na prichádzajúci hovor**

Stlačte tlačidlo Hovor alebo otvorte veko.

**Ukončenie hovoru**

Stlačte tlačidlo Koniec alebo zatvorte veko.

**Stlmenie tónu zvonenia**

Vyberte **Stíš**.

**Odmietnutie prichádzajúceho hovoru**

Stlačte tlačidlo Koniec.

**Nastavenie hlasitosti pri hovore**

Používajte tlačidlá ovládania hlasitosti.

**Skratky rýchlej voľby**

Priradte telefónne číslo k niektorému tlačidlu rýchlej voľby (2 – 9). [Pozrite si „Pridelenie volacích skratiek“ str. 25.](#)

Hovor môžete uskutočniť pomocou skratiek rýchlej voľby jedným z uvedených spôsobov:

- Stlačte číselné tlačidlo a potom tlačidlo Hovor.
- Ak ste vybrali **Menu > Nastavenia > Hovor > Rýchla voľba > Zapnutá**, stlačte a pridržte číslkové tlačidlo.

**Hlasová voľba**

Hovor uskutočnite tak, že vyslovíte meno, ktoré je uložené v zložke Kontakty.

Keďže hlasové povelý sú závislé od jazyka, pred používaním hlasových povelov musíte vybrať položku **Menu > Nastavenia > Telefón > Nastavenia jazyka > Jazyk telefónu** a príslušný jazyk.

**Upozornenie:** Používanie hlasových menoviek môže byť problematické napríklad v hlučnom prostredí alebo v tiesni, preto by ste sa nikdy nemali spoliehať výlučne na voľbu hlasom.

- 1 V režime domácej obrazovky stlačte a podržte pravé výberové tlačidlo. Zaznie krátky zvukový signál a zobrazí sa výzva **Hovorte po zaznení tónu**.
- 2 Vyslovte meno kontaktu, ktorému chcete zavolať. Po úspešnom

rozpoznaní hlasu sa zobrazí zoznam navrhovaných zhôd. Telefón prehrá hlasový povel prvého vhodného kontaktu v zozname. Ak tento povel nie je správny, prejdite na ďalšiu položku.

### Možnosti počas hovoru

Niektoré možnosti, ktoré môžete využiť počas hovoru sú službami siete. Informácie o ich dostupnosti si vyžiadajte od svojho poskytovateľa služieb.

Počas hovoru vyberte **Vol'by** a niektorú z dostupných možností.

Niektoré možnosti siete sú **Podržať**, **Nový hovor**, **Pridať ku konferencii**, **Ukončiť všetky** a nasledovné:

**Poslať DTMF** — posilať sledy tónov

**Vymeniť** — prepnúť medzi aktívnym hovorom a pridrzaným hovorom

**Prepojiť** — pripojiť pridrzaný hovor k aktívnemu hovoru a odpojiť sa

**Konferenčný** — uskutočnenie konferenčného hovoru

**Súkromný hovor** — zahájiť súkromnú diskusiu v rámci konferenčného hovoru

### Hlasové správy

Schránka hlasových správ je služba siete, ktorú si budete musieť predplatiť. Ďalšie informácie si vyžiadajte od svojho poskytovateľa služieb.

### Volanie do svojej hlasovej schránky

Stlačte a pridržte **1**.

### Úprava čísla svojej hlasovej schránky

Vyberte **Menu > Správy > Odkazy > Číslo odkaz. schránky**.

### Denník hovorov

Pre zobrazenie informácií o vašich hovoroch, správach, dátach a synchronizáciách vyberte **Menu > Denník** a požadovanú položku.

**Upozornenie:** Cena, ktorú vám bude za hovory a služby fakturovať váš poskytovateľ služieb, môže byť odlišná v dôsledku nastavenia funkcií siete, zaokrúhľovania pri fakturácii, pripočítania daní ap.

### Nastavenia hovoru

Vyberte **Menu > Nastavenia a Hovor a** z ponuky nasledujúcich možností:

**Presmerov. hovoru** — Presmerujte svoje prichádzajúce hovory (služba siete). Ak máte aktívne niektoré funkcie blokovania hovorov, hovory sa nebudú dať presmerovať.

**Príjem každým tlač.** — Odpovedzte na prichádzajúci hovor krátkym stlačením ktoréhokoľvek tlačidla okrem vypínača, ľavého alebo pravého výberového tlačidla alebo tlačidla Koniec.

**Autom. opakovanie** — Po prerušení spojenia prístroj automaticky opakuje vytočenie čísla. Prístroj sa pokúsi vytočiť dané číslo 10-krát.

**Zvýraznenie hlasu** — Zvýšte zrozumiteľnosť reči, predovšetkým v hlučnom prostredí.

**Rýchla voľba** — Uskutočnite hovory s kontaktmi a na telefónne čísla priradené číselným tlačidlám 2 až 9 stlačením a podržaním príslušného číselného tlačidla.

**Čakanie na hovor** — V čase, keď máte iný hovor, sieť vás upozorní na prichádzajúci hovor (služba siete).

**Zobraz. dĺžky hovoru** — Zobrazte trvanie aktuálneho hovoru.

**Info po hovore** — Krátko zobrazte približnú dĺžku trvania hovoru po každom hovore.

**Poslať moju identif.** — Zobrazte volanému účastníkovi vaše telefónne číslo (služba siete). Ak chcete použiť nastavenie, na ktorom ste sa dohodli s poskytovateľom služieb, vyberte **Nastavená sieťou**.

**Linka pre odchádzaj.** — Ak vaša SIM karta podporuje viacnásobné telefónne linky, vyberte telefónnu linku na volanie (služba siete).

**Riadenie hov. krytom** — Prijmite alebo ukončíte hovor otvorením alebo zatvorením veka.



### Text a správy

Napište text a vytvorte správy a poznámky.

### Písanie textu

#### Textové režimy

Ak chcete zadať text (napríklad pri písaní správy), môžete použiť tradičné alebo prediktívne písanie textu.

Pri písaní textu stlačením a pridržaním **Voľby** prepnete medzi tradičným písaním textu, indikovaným  a prediktívnym písaním indikovaným . Nie všetky jazyky podporujú prediktívne písanie textu.

O veľkosti vkladanych písmen informujú symboly **Abc abc a ABC**.

Ak chcete zmeniť veľkosť písmen, stlačte **#**. Ak chcete prepnúť medzi režimom písmen a číslcovým režimom, indikovaným **123**, stlačte a pridržte **#** a vyberte **Režim čísel**. Ak chcete prepnúť z číslcového režimu do režimu písmen, stlačte a podržte **#**.

Ak chcete nastaviť jazyk pri písaní, vyberte **Voľby > Jazyk pri písaní**.

### Tradičné písanie textu

---

Opakovane stláčajte číslcové tlačidlá 2-9, až sa zobrazí požadovaný znak. Znaky k dispozícii závisia od vybraného jazyka písania.

Ak je ďalšie písmeno, ktoré chcete napísať, umiestnené na tom istom tlačidle ako predchádzajúce, počkajte kým sa objaví kurzor a zadajte písmeno.

Pre prístup k najbežnejším interpunkčným znamienkam a špeciálnym znakom stlačte opakovane **1**. Pre prístup do zoznamu špeciálnych znakov stlačte **\***. Ak chcete vložiť medzeru, stlačte **0**.

### Prediktívne písanie

---

Prediktívne písanie je založené na zabudovanom slovníku, do ktorého možno tiež pridávať nové slová.

- 1 Začnite písať slovo pomocou tlačidiel **2** až **9**. Každé písmeno zadajte jedným stlačením tlačidla.
- 2 Ak chcete potvrdiť slovo, rolujte doprava a zadajte medzeru.
  - Ak slovo nie je správne, stlačte opakovane **\*** a vyberte slovo zo zoznamu.
  - Ak sa za slovom zobrazí otáznik **?**, slovo, ktoré chcete napísať, sa v slovníku nenachádza. Ak chcete toto slovo pridať do slovníka, vyberte **Hláskuj**. Napíšte slovo pomocou tradičného zadávania a vyberte **Ulož**.
  - Ak chcete písať zložené slová, zadajte najprv prvú časť slova a rolovaním vpravo ho potvrdíte. Napíšte poslednú časť slova a potvrdíte slovo.
- 3 Začnite písať nasledujúce slovo.

## Textové a multimediálne správy

Môžete vytvoriť správu a máte možnosť do nej priložiť napríklad obrázok. Po pridaní súboru váš telefón automaticky zmení textovú správu na multimediálnu správu.

### Textové správy

Váš prístroj podporuje textové správy prekračujúce limit pre jednu správu. Dlhšie správy sa odošlú ako dve alebo viaceré správy. Za takéto správy môže poskytovateľ služieb účtovať zodpovedajúce poplatky. Znak s diakritikou alebo inými značkami a znaky niektorých jazykov zaberajú viac miesta, čím obmedzujú počet znakov, ktoré možno odoslať v jednej správe.

Zobrazí sa celkový počet zostávajúcich znakov a počet správ potrebných na odoslanie.

Aby ste mohli odosielať správy, v zariadení musí byť uložené správne číslo centra správ. Toto číslo je obvykle predvolené nastavené prostredníctvom karty SIM. Ak chcete dané číslo nastaviť manuálne, vyberte položku **Menu > Správy > Nastav. správ > Textové správy > Centrá správ > Pridať**

centrum a zadajte názov a číslo od poskytovateľa služieb.

### Multimediálne správy

Multimediálna správa môže obsahovať text, obrázky a audio- alebo videoklipy.

Multimediálne správy môžu prijímať a zobrazovať iba prístroje vybavené kompatibilnými funkciami. V závislosti od prijímajúceho zariadenia sa môže vzhľad správ líšiť.

Bezdrôtová sieť môže obmedzovať veľkosť MMS správ. Ak vložený obrázok prekročí tento limit, môže ho prístroj zmenšiť, aby bolo obrázok možné odoslať v MMS.

**Dôležité:** Bud'te opatrní pri otváraní správ. Správy môžu obsahovať nebezpečný softvér alebo byť iným spôsobom škodlivé pre váš prístroj alebo počítač.

Informácie o dostupnosti a predplatení služby multimediálnych správ (MMS) získate od poskytovateľa služieb.

### Vytvorenie textovej alebo multimediálnej správy

---

- 1 Vyberte **Menu > Správy > Vytvoriť správu > Správa**.
- 2 Ak chcete pridať príjemcov, posuňte sa do poľa **Komu**: a zadajte číslo alebo e-mailovú adresu. Pomocou voľby **Pridaj** môžete zvoliť príjemcov z dostupných možností. Ak chcete pridať príjemcov a predmety a nastaviť možnosti odoslania, vyberte **Voľby**.
- 3 Prejdite na pole **Text**: a zadajte text správy.
- 4 Ak chcete k správe pripojiť obsah, posuňte sa na panel príloh v spodnej časti displeja a vyberte požadovaný typ obsahu.
- 5 Ak chcete poslať správu, vyberte **Pošli**.

Typ správy je vyznačený navrchu displeja a mení sa automaticky v závislosti od obsahu správy.

Poskytovatelia služieb môžu účtovať rozdielne platby podľa typu správy. Ďalšie informácie si vyžiadajte od svojho poskytovateľa služieb.

### Zobrazenie diskusií a prijatých správ

V zobrazení Diskusie si môžete prezerať prijaté správy spolu so súvisiacimi správami a odoslanými odpoveďami. Môžete tiež prepnúť na tradičné zobrazenie prijatých správ a zobrazit' prijaté správy po jednom.

Vyberte **Menu > Správy**.

### Zobrazenie správ v diskusií

- 1 Vyberte **Diskusie**.
- 2 Prejdite na diskusiu a vyberte položku **Otvor**.
- 3 Prejdite na správu a vyberte položku **Voľby > Otvor**.

### Prepínanie medzi zobrazením diskusií a prijatých správ

Vyberte položku **Voľby > Zobrazenie Prijatých alebo Zobraz. Diskusíí**.

### Čítanie správ a odpovedanie

---

Prístroj vás upozorní na prijatú správu.

**Dôležité:** Buďte opatrní pri otváraní správ. Správy môžu obsahovať nebezpečný softvér alebo byť iným spôsobom škodlivé pre váš prístroj alebo počítač.

**Prečítanie prijatej správy**

Vyberte **Ukáž**. Po prijatí viac ako jednej správy vyberte požadovanú správu zo zložky prijatých správ alebo diskusií.

**Odpovedanie na správu**

Vyberte **Odpoveď**.

**Posielanie a usporiadanie správ**

Ak chcete poslať správu, vyberte **Poslať**. Telefón uloží správu v zložke Na odoslanie a posielanie sa spustí.

**Upozornenie:** Ikona alebo text oznamujúci odoslanie správy na displeji vášho prístroja neindikuje, že bola správa doručená zamýšľanému príjemcovi.

Ak sa posielaná správa preruší, telefón sa bude snažiť poslať správu ešte niekoľkokrát. Ak tieto pokusy zlyhajú, správa ostane v zložke Na odoslanie. Ak chcete zrušiť posielanie správ, v zložke Na odoslanie vyberte **Voľby > Zrušiť posielanie**.

Ak chcete ukladať odoslané správy do zložky Odoslané, vyberte **Menu > Správy > Nastav. správ > Všeobec. nastavenia > Uložiť odosl. správy**.

Telefón uloží prijaté správy v zložke Prijaté správy. Usporiadajte svoje správy v zložke Uložené správy.

Ak chcete pridať, premenovať alebo vymazať zložku, vyberte **Menu > Správy > Uložené položky > Voľby**.

**Bleskové (flash) správy**

Flash správy sú textové správy, ktoré sa zobrazia okamžite po prijatí.

- 1 Ak chcete napísať bleskovú správu, vyberte **Menu > Správy > Vytvoriť správu > Blesková správa**.
- 2 Zadajte telefónne číslo príjemcu, napíšte správu (najviac 70 znakov) a vyberte **Pošli**.

**Zvukové správy Nokia Xpress**

Pomocou MMS môžete pohodlným spôsobom vytvoriť a odoslať zvukovú správu.

- 1 Vyberte položku **Menu > Správy > Vytvoriť správu > Zvuková správa**. Otvorí sa nahrávač.
- 2 Nahrajte správu.
- 3 Do poľa **Komu:** zadajte jedno alebo niekoľko telefónnych čísel, alebo

vyberte položku **Pridaj**, ak chcete vybrať číslo z pamäte.

- 4 Ak chcete správu odoslať, vyberte položku **Pošli**.

### Nastavenia správ

Vyberte **Menu > Správy > Nastav. správ** a niektorú z nasledujúcich možností:

**Všeobec. nastavenia** — Ukladajte kópie odoslaných správ v prístroji, prepíšte staré správy, ak sa pamäť správ zaplní, a nastavte ďalšie preferencie týkajúce sa správ.

**Textové správy** — Povoľte výpisy o doručení, nastavte centrá správ pre správy SMS a e-mailové správy SMS, vyberte typ podpory znakov a nastavte ďalšie preferencie týkajúce sa textových správ.

**Multimediálne správy** — Povoľte výpisy o doručení, nastavte vzhľad multimediálnych správ, povoľte príjem multimediálnych správ a reklám a nastavte ďalšie preferencie týkajúce sa multimediálnych správ.

**E-mailové správy** — Povoľte prijímanie e-mailov, nastavte veľkosť snímky v e-maile a nastavte ďalšie preferencie týkajúce sa e-mailu.

**Servisné správy** — Aktivujte servisné správy a nastavte ďalšie preferencie týkajúce sa servisných správ.

### Mail a chat

Nastavte prístroj tak, aby ste mohli odosielať a prijímať maily z mailového konta alebo chatovať v chatovej komunite.

Prístroj môže podporovať službu správ Nokia Messaging Service (NMS) alebo klasickú službu Nokia Mail a Nokia Chat (v závislosti od vašej krajiny). Ak chcete zistiť, ktorý systém správ sa používa, vyberte položku **Menu > Správy > E-mailová správa**.

Ak sa v hornej časti displeja zobrazuje symbol



, používa sa služba Nokia Messaging Service. Pozrite si časť [„Nokia Messaging Chat“](#), str. 41, a časť [„Nokia Messaging Mail“](#), str. 42.

V opačnom prípade si pozrite časť [„Nokia Chat“](#), str. 44 a časť [„E-mail“](#), str. 44.

## Nokia Messaging Chat

Prostřednictvím chatu můžete pomocí přístroja komunikovat s inými uživateli online.

V chatovej komunitě můžete použiť aj vaše existujúce konto, ktoré prístroj podporuje.

Ak nie ste zaregistrovaní v chatovej službe, môžete si pomocou počítača alebo prístroja vytvoriť chatové konto s podporovanou chatovou službou. Ponuky menu sa môžu líšiť v závislosti od chatovej služby.

### Chatové služby

#### Prihlásenie sa k existujúcemu chatovému kontu

- 1 Vyberte **Menu > Správy > Chat**.
- 2 Vyberte chatovú službu.
- 3 Zadajte ID a heslo konta.
- 4 Postupujte podľa zobrazených pokynov.

#### Vytvorenie nového konta Nokia

Ak chcete vytvoriť konto Nokia, ktoré obsahuje mailové a chatové služby, prostredníctvom počítača navštívte lokalitu [www.ovi.com](http://www.ovi.com). Ak chcete

vytvoriť konto pomocou prístroja, postupujte takto:

- 1 Vyberte **Menu > Správy > E-mailová správa**.
- 2 Postupujte podľa zobrazených pokynov.

#### Súbežne používanie chatových služieb

- 1 Ak sa chcete vrátiť do hlavného okna chatu, v ľubovoľnej chatovej službe vyberte položku **Hlavný**.
- 2 Vyberte chatovú službu a prihláste sa.
- 3 Ak chcete prepínať medzi chatovými službami, v zobrazení zoznamu kontaktov rolujte doľava alebo doprava.

### Výmena správ

Vyberte **Menu > Správy > Chat**.

#### Odoslanie chatovej správy

- 1 Vyberte chatovú službu.
- 2 Vyberte kontakt zo zoznamu kontaktov.  
Každá diskusia sa nachádza na karte v zobrazení diskusií.

- 3 Zadajte text správy do textového poľa v spodnej časti displeja.
- 4 Vyberte **Pošli**.

### Prijímanie správ

Keď v rámci aktuálnej diskusie dostanete novú správu, zobrazí sa na konci histórie chatu. Ak dostanete novú správu v rámci inej diskusie, karta príslušnej diskusie začne blikať. Ak chcete prepínať medzi diskusiami, postupujte takto:

- 1 Rolujte nahor na karty diskusií.
- 2 Rolovaním doľava alebo doprava otvorte diskusiu.

Keď dostanete novú správu z inej komunity, ohlási sa v hornom alebo dolnom rohu.

Rolujte nahor a vyberte položku **Prepni** alebo **Zvoľ**.

### Nastavenia hlásenia

Nové správy sa budú ohlasovať aj vtedy, keď aplikáciu nepoužívate. Ak chcete upraviť nastavenia hlásenia, postupujte takto:

- 1 V hlavnom okne aplikácie Chat vyberte položku **Voľby > Nastavenia chatu**.
- 2 Vyberte typ hlásenia a položku **Ulož**.

### Zatvorenie aplikácie Chat

---

Po zatvorení aplikácie Chat zostanete prihlásení k chatovým službám. Vaše spojenie zostane aktívne počas určitého času v závislosti od predplatenia služby. Keď je aplikácia Chat spustená v pozadí, môžete otvárať iné aplikácie a vrátiť sa k aplikácii Chat bez opätovného prihlásenia.

### Zatvorenie okna aplikácie Chat

Prejdite do hlavného okna aplikácie Chat a vyberte položku **Ukonči**.

### Odhlásenie z chatu

Vyberte položku **Voľby > Odhlásiť sa**. Všetky diskusie za zatvoria.

### Nokia Messaging Mail

Pomocou prístroja získate prístup k mailovým kontám od rôznych poskytovateľov, aby ste mohli čítať, písať a odosielať maily.

Skôr ako začnete používať mail, musíte mať mailové konto. Ak ešte mailové konto nemáte, vytvorte si ho v službe Ovi. Ponuky menu sa môžu líšiť v závislosti od poskytovateľa mailu.

### Vytvorenie mailu

Môžete sa prihlásiť k existujúcemu mailovému kontu alebo vytvoriť nové konto služby E-mail Ovi.

Vyberte **Menu > Správy > E-mailová správa**.

### Prihlásenie sa k mailovému kontu

- 1 Vyberte poskytovateľa mailovej služby.
- 2 Zadajte ID a heslo konta.
- 3 Výberom položky **Zapamätať si heslo** vypnite požiadavku na zadávanie hesla pri otvorení mailového konta.
- 4 Vyberte **Prihlás.**

Ak sa chcete prihlásiť k ďalšiemu mailovému kontu, vyberte položku **Pridať konto**.

### Vytvorenie konta služby E-mail Ovi

Ak ešte nemáte mailové konto, môžete si vytvoriť konto Nokia, ktoré obsahuje službu E-mail Ovi.

- 1 Vyberte **Získať službu E-mail Ovi**.
- 2 Postupujte podľa zobrazených pokynov.

Po vytvorení konta Nokia sa môžete prihlásiť k službe E-mail Ovi a začať odosielať a prijímať maily. Pomocou konta sa tiež môžete prihlásiť k iným službám Ovi, napríklad k chatu. Ďalšie informácie nájdete na lokalite [www.ovi.com](http://www.ovi.com).

### Prečítanie, vytvorenie a odoslanie mailu

Vyberte položku **Menu > Správy > E-mailová správa** a mailové konto.

### Prečítanie mailu a odpovedanie naň

- 1 Vyberte mail a položku **Otvoriť**.
- 2 Pomocou navigačného tlačidla zobrazte celý mail.
- 3 Ak chcete na mail odpovedať alebo ho chcete poslať ďalej, vyberte položku **Voľby**.

### Zobrazenie a uloženie príloh

Maily, ktoré obsahujú prílohy, napríklad obrázky, sú označené ikonou spinky. Niektoré prílohy nemusia byť kompatibilné s vaším prístrojom, preto ich v ňom nebude možné zobrazit'.

- 1 Rozbaľte zoznam príloh.
- 2 Vyberte prílohu a možnosť **Ukázať**.
- 3 Ak chcete prílohu uložiť do prístroja, vyberte položku **Uložiť**.

### Vytvorenie a odoslanie mailu

- 1 Vyberte položku **Voľby > Vytvor**.
- 2 Zadaťte mailovú adresu príjemcu, predmet a text správy.
- 3 Ak chcete k mailu priložiť súbor, vyberte položku **Voľby > Priložiť súbor**.
- 4 Ak chcete zachytiť snímku a priložiť ju k mailu, vyberte položku **Voľby > Priložiť novú snímku**.
- 5 Ak chcete mail odoslať, vyberte položku **Poslať**.

### Zatvorenie mailovej aplikácie

Vyberte **Odhlásiť sa**.

### Prístup k chatu z mailového konta

Niektorí poskytovatelia mailových služieb umožňujú prístup ku kontu chatových správ priamo z mailového konta.

Ak sa chcete pri písaní mailu prihlásiť k chatovej službe vášho poskytovateľa, vyberte položku **Voľby** a chatovú službu.

### Nokia Chat

Pomocou sieťovej služby okamžitých správ (chat) môžete posilať krátke textové správy používateľom online. Službu si musíte vyžiadať a zaregistrovať sa v chatovej službe, ktorú chcete používať. Informácie o dostupnosti, cenách a pokyny si vyžiadajte od poskytovateľa služieb. Ponuky menu sa môžu líšiť v závislosti od poskytovateľa chatovej služby.

Ak sa chcete pripojiť k službe, vyberte položku **Menu > Správy > Chat** a postupujte podľa pokynov.

### E-mail

E-maily môžete čítať, písať a posilať po prístupe so svojim telefónom ku kontu POP3 alebo IMAP4. Táto e-mailová

aplikácia je iná, ako e-mailová funkcia SMS.

Predtým, ako budete môcť používať e-mail, musíte mať e-mailové konto a správne nastavenia. Pre informácie o dostupnosti a správnych nastaveniach sa skontaktujte so svojim poskytovateľom e-mailových služieb.

### Sprievodca nastavením e-mailu

Ak nemáte v telefóne definované žiadne nastavenia e-mailu, automaticky sa spustí sprievodca nastavením e-mailu. Ak chcete spustiť sprievodcu nastavením pre ďalšie e-mailové konto, vyberte položku **Menu > Správy** a existujúce e-mailové konto. Výberom položky **Voľby > Pridať schránku** môžete spustiť sprievodcu nastavením e-mailu. Riad'te sa pokynmi na displeji.

### Písanie a odosielanie e-mailových správ

Ak chcete, môžete napísať e-mailovú správu pred pripojením k službe e-mailových správ.

- 1 Vyberte **Menu > Správy > Vytvoriť správu > E-mailová správa**.

- 2 Zadajte e-mailovú adresu príjemcu, predmet a e-mailovú správu. Ak chcete pripojiť súbor, vyberte **Voľby > Vložiť** a niektorú z dostupných možností.
- 3 Ak je zadefinované viac ako jedno e-mailové konto, vyberte konto, z ktorého chcete poslať e-mail.
- 4 Ak chcete odoslať e-mail, vyberte položku **Poslať**.

### Čítanie e-mailu a písanie odpovede

**Dôležité:** Buďte opatrní pri otváraní správ. Správy môžu obsahovať nebezpečný softvér alebo byť iným spôsobom škodlivé pre váš prístroj alebo počítač.

- 1 Ak chcete načítať hlavičky e-mailových správ, vyberte položku **Menu > Správy** a vaše e-mailové konto.
- 2 Ak chcete načítať e-mail a jeho prílohy, vyberte príslušný e-mail a položku **Otvoriť** alebo **Vybrať**.
- 3 Ak chcete odpovedať na e-mail alebo ho poslať ďalej, vyberte položku **Voľby** a jednu z dostupných možností.

- 4 Ak sa chcete odpojiť od e-mailového konta, vyberte položku **Voľby > Odpojiť**. Pripojenie k e-mailovému kontu sa automaticky ukončí po uplynutí istého času bez aktivity.

**mailové správy > Hlás. nového e-mailu > Zapnuté.**

### Ohlasovanie nových e-mailov

---

Telefón môže automaticky kontrolovať vaše e-mailové konto v zadaných časových intervaloch a spustiť upozornenie po prijatí nového e-mailu.

- 1 Vyberte **Menu > Správy > Nastav. správ > E-mailové správy > Upraviť schránky**.
- 2 Vyberte e-mailové konto, **Nastavenia načítania** a nasledujúce možnosti:

#### **Interval aktual.**

**schr.** — nastavenie, ako často bude telefón kontrolovať nové e-maily vo vašom e-mailovom konte

#### **Automatický**

**výber** — automatický výber nových e-mailov z e-mailového konta

- 3 Ak chcete umožniť ohlasovanie nového e-mailu, vyberte **Menu > Správy > Nastav. správ > E-**

## Snímka a video

### Zachytávanie snímok

#### Aktivácia hl. fotoaparátu

Stlačte spúšť, alebo ak ste v režime videa, rolujte doľava alebo doprava.

#### Priblíženie a oddialenie záberu

V režime snímok rolujte nahor a nadol alebo použite tlačidlá ovládania hlasitosti.

#### Zachytenie snímky

Stlačte spúšť.

Snímky sa ukladajú v aplikácii Galéria.

#### Zobrazenie snímok po zachytení

Vyberte položku **Voľby** > **Nastavenia** > **Trvanie ukážky** a čas trvania ukážky.

#### Manuálne ukončenie ukážky snímky

Vyberte **Späť**.

Váš prístroj podporuje snímanie obrazu s rozlíšením až 1 536 x 2 048 pixlov.

### Nahrávanie videoklipov

#### Aktivácia režimu videa

Stlačte a podržte spúšť, alebo ak ste v režime snímok, rolujte doľava alebo doprava.

#### Spustenie nahrávania

Stlačte spúšť.

#### Prerušenie a obnovenie nahrávania

Vyberte položku **Preruš** alebo **Pokračuj**.

Prípadne môžete stlačiť spúšť.

#### Ukončenie nahrávania

Vyberte **Stop**.

Videoklipy sa ukladajú v aplikácii Galéria.

### Nastavenia fotoaparátu a videa

Vyberte **Menu** > **Médiá** > **Kamera**.

V režime snímok alebo videa vyberte položku **Voľby** a jednu z uvedených možností:

**Samospúšť** — Použite samospúšť.

**Efekty** — Aplikujte rôzne efekty (napríklad odtiene sivej a nepravú farbu) na zachytenú snímku.

**Vyváženie bielej** — Prispôbte fotoaparát aktuálnym svetelným podmienkam.

**Formát Na šírku** alebo **Formát**

**Portrét** — Vyberte orientáciu fotoaparátu.

**Nastavenia** — Upravte iné nastavenia fotoaparátu a videa a vyberte, kam sa majú snímky a videoklipy ukladať.

### Galéria

Spravujte snímky, videoklipy, hudobné súbory, témy, grafiky, tóny, nahrávky a prijaté súbory. Tieto súbory sa ukladajú do pamäte prístroja alebo na pamäťovú kartu a možno ich usporiadať do zložiek.

### Fotografie

Pozrite si snímky a prehrajte videoklipy pomocou aplikácie Fotografie.

Vyberte **Menu > Galéria > Fotografie**.

Vyberte jednu z uvedených možností:

**Všetky fotografie** — Zobrazte miniatúry snímok. Snímky môžete

triediť podľa dátumu, názvu alebo veľkosti.

**Časová os** — Zobrazte snímky v poradí, v akom boli zachytené.

**Albuny** — Zараd'te snímky do albumov. Albuny môžete vytvárať, premenúvať alebo odstraňovať. Ak odstránite niektorý album, snímky v ňom sa z pamäte nevymažú.

### Otočenie snímky

Vyberte položku **Voľby > Režim na šírku** alebo **Režim na výšku**.

### Zobrazenie prezentácie

Prezentácia využíva snímky z aktuálne vybranej zložky alebo albumu.

- 1 Vyberte položku **Všetky fotografie** **Časová os** alebo **Albuny**.
- 2 Vyberte položku **Voľby > Prezentácia**.
- 3 Vyberte **Spustiť prezentáciu**.

### Úprava snímok

Snímky môžete napríklad otáčať, prevracať, orezávať a upravovať ich jas, kontrast a farby.

- 1 Vyberte snímku v aplikácii Všetky fotografie, Časová os alebo Albumy.
- 2 Vyberte položku **Voľby** > **Upraviť fotografiu**.
- 3 Vyberte možnosť úpravy a pomocou navigačného tlačidla zmeňte nastavenia alebo hodnoty.

### Hudba a videá

V prístroji sa nachádza prehrávač médií na prehrávanie skladieb a videoklipov. Hudobné súbory a videosúbory uložené v hudobnej zložke v pamäti prístroja alebo na pamäťovej karte sa automaticky vyhľadajú a pridajú do knižnice videosúborov alebo hudobných súborov.

Vyberte **Menu** > **Galéria** a **Hudba a videá**.

Vyberte jednu z uvedených možností:

**Videá** — Zobrazte všetky dostupné videoklipy.

**Všetky skladby** — Zobrazte všetky dostupné skladby. Skladby môžete triediť napríklad podľa interpreta, albumu alebo žánra.

### Spravovanie zložiek a súborov

Ak chcete spravovať zložky a súbory v aplikácii Galéria, vyberte položku **Menu** > **Galéria**.

### Zobrazenie zoznamu zložiek

Vyberte **Celý obsah**.

### Zobrazenie zoznamu súborov v zložke

Vyberte zložku a možnosť **Otvor**.

### Zobrazenie zložiek pamäťovej karty pri presúvaní súboru

Prejdite na pamäťovú kartu a rolujte doprava.

### Tlač snímok

Prístroj podporuje funkciu Nokia XpressPrint, ktorá umožňuje tlačiť snímky zo súborov vo formáte JPEG.

- 1 Pripojte prístroj ku kompatibilnej tlačiarne pomocou dátového kábla USB alebo spojenia Bluetooth, ak ho tlačiareň podporuje.
- 2 Vyberte snímku z aplikácie Galéria a zvolte možnosť **Voľby** > **Tlačiť**.

### **Pamäťová karta**

Na pamäťovú kartu môžete ukladať multimediálne súbory, napríklad videoklipy, skladby, zvukové súbory, snímky a správy.

Vyberte **Menu > Galéria > Celý obsah > Pamäťová karta**.

Niektoré zložky v aplikácii Galéria, ktorých obsah využíva prístroj (napríklad Témy), možno uložiť na pamäťovú kartu.

Ak pamäťová karta nebola vopred naformátovaná, naformátujte ju. Pri formátovaní sa všetky údaje uložené na pamäťovej karte natrvalo vymažú.

### **Formátovanie pamäťovej karty**

Vyberte **Voľby > Voľby pamäť. karty > Formátovať kartu > Áno**. Po dokončení formátovania zadajte názov pamäťovej karty.

### **Ochrana pamäťovej karty pomocou hesla**

Vyberte **Voľby > Voľby pamäť. karty > Nastaviť heslo**. Heslo sa uloží v prístroji, takže ho budete musieť zadať len vtedy, keď budete chcieť

pamäťovú kartu používať v inom zariadení.

### **Odstránenie hesla pamäťovej karty**

Vyberte **Voľby > Voľby pamäť. karty > Vymazať heslo**.

### **Kontrola spotreby pamäte**

Vyberte položku **Voľby > Detaily**. Zobrazí sa spotreba pamäte rôznych skupín údajov a veľkosť dostupnej pamäte na inštalovanie nového softvéru.

## Zábava

### Počúvanie hudby

Počúvajte hudbu prostredníctvom prehrávača hudby alebo rádia a nahrávajte zvuky alebo hlas pomocou nahrávača hlasu. Načítajte hudbu z internetu alebo ju preneste z počítača.

### Výstraha:

Dlhodobé pôsobenie vysokej hlasitosti vám môže poškodiť sluch. Počúvajte hudbu pri primeranej úrovni hlasitosti a nedržte pri používaní reproduktora prístroj blízko svojho ucha.

### Prehrávač médií

Ak chcete otvoriť prehrávač médií, vyberte položku **Menu > Médiá > Prehrávač médií**.

### Hudobné menu

Získajte prístup k hudobným súborom a videosúborom uloženým v pamäti prístroja alebo na pamäťovej karte, načítajte hudobné klipy alebo videoklipy z webu alebo si pozrite kompatibilné videá zo sieťového servera (služba siete).

Vyberte **Menu > Médiá > Prehrávač médií**.

### Prehrávanie mediálneho súboru

Vyberte súbor z dostupných zložiek a zvolte možnosť **Prehraj**.

### Načítanie súborov z webu

Vyberte položku **Voľby > Načítania a stránku**, z ktorej sa má načítavať.

### Aktualizácia hudobnej knižnice po pridaní súborov

Vyberte položku **Voľby > Aktualiz. knižnicu**.

### Vytvorenie zoznamu skladieb

- 1 Vyberte položku **Zozn. skladieb > Vytvoriť zoznam skladieb** a zadajte názov zoznamu skladieb.
- 2 Pridajte hudobné klipy alebo videoklipy zo zobrazených zoznamov.
- 3 Ak chcete uložiť zoznam skladieb, vyberte položku **Hotovo**.

### Konfigurácia služby streamingu

Nastavenia streamingu môžete prijať ako konfiguračnú správu od

poskytovateľa služieb. Nastavenia môžete zadať aj manuálne.

- 1 Vyberte **Volby > Načítania > Nastav. streamingu > Konfigurácia**.
- 2 Vyberte poskytovateľa služieb, položku **Predvolené** alebo **Osobná konfigurácia** pre streaming.
- 3 Vyberte položku **Konto** a konto služby streamingu z aktívnych konfiguračných nastavení.

### Prehrávanie skladieb

#### Používanie prehrávača médií

Stlačte hudobné tlačidlá alebo použite navigačné tlačidlá podľa virtuálnych tlačidiel na displeji.

#### Úprava hlasitosti

Používajte tlačidlá ovládania hlasitosti.

#### Spustenie a prerušenie prehrávania

Stlačte tlačidlo .

#### Prechod na nasledujúcu skladbu

Stlačte tlačidlo .

#### Prechod na predchádzajúcu skladbu

Dvakrát stlačte tlačidlo .

#### Posunutie aktuálnej skladby dopredu

Stlačte a podržte tlačidlo .

#### Posunutie aktuálnej skladby dozadu

Stlačte a podržte tlačidlo .

#### Prepnutie do hudobného menu

Vyberte .

#### Prepnutie do aktuálneho zoznamu skladieb

Vyberte .

#### Prepnutie prehrávača hudby na prehrávanie v pozadí

Stlačte tlačidlo Koniec.

#### Zastavenie prehrávača médií

Stlačte a podržte tlačidlo Koniec.

#### Zmena vzhľadu prehrávača médií

Prístroj ponúka niekoľko tém, pomocou ktorých možno zmeniť vzhľad prehrávača médií.

Vyberte položku **Menu > Médiá > Prehrávač médií, ísť do Prehr. médií > Voľby > Nastavenia > Téma Prehráv. médií** a požadovanú tému.

Virtuálne tlačidlá sa môžu zmeniť v závislosti od vybranej témy.

### Prenos hudby z počítača

Hudobné súbory môžete do prístroja prenášať týmito spôsobmi:

- Pomocou aplikácie Nokia Music môžete prenášať, kopírovať, napalovať a prehrávať nové hudobné súbory v počítači a mobilnom prístroji. Počítačový softvér môžete načítať zo stránky [www.music.nokia.com/download](http://www.music.nokia.com/download).
- Pomocou balíka PC Suite môžete pripojiť prístroj k počítaču prostredníctvom spojenia Bluetooth alebo kompatibilného dátového kábla USB a potom použiť aplikáciu Nokia Music Manager. Ak chcete použiť dátový kábel USB, ako režim pripojenia vyberte položku **PC Suite**.
- Pripojte prístroj k počítaču pomocou spojenia Bluetooth alebo kompatibilného dátového kábla

USB a skopírujte hudobné súbory do pamäte prístroja. Ak chcete použiť dátový kábel USB, ako režim pripojenia vyberte položku **Ukladanie dát**.

- Použite prehrávač Windows Media Player. Pripojte kompatibilný dátový kábel USB a ako režim pripojenia vyberte položku **Tlač a médiá**.

### Rádio



Prístroj podporuje funkciu Nokia XpressRadio, ktorá umožňuje počúvanie rozhlasových staníc pomocou zabudovanej antény.

Vyberte **Menu > Rádio**.

### Naladenie rádiových staníc



#### Používanie rádia

Použite navigačné tlačidlo podľa virtuálnych tlačidiel na displeji.

Prípadne použite hudobné tlačidlá  a .

#### Vyhľadanie nasledujúcej dostupnej stanice

Stlačte navigačné tlačidlo doľava alebo doprava a podržte.

Prípadne stlačte a podržte hudobné tlačidlo  alebo .

### Ladenie frekvencie rádia v krokoch po 0,05 MHz

Krátko stlačte navigačné tlačidlo doľava alebo doprava.

### Uloženie stanice do pamäte



Vyberte položku **Voľby** > **Uložiť stanicu**.

### Zadanie názvu rádiovkej stanice

Vyberte **Voľby** > **Stanice** > **Voľby** > **Premenovať**.

### Prepnutie na inú uloženú stanicu

Rolujte nahor alebo nadol.

Prípadne stlačte hudobné tlačidlo  alebo .

Ak chcete stanicu otvoriť priamo zo zoznamu uložených staníc, stlačte číselné tlačidlo, ktoré zodpovedá číslu stanice.

### Úprava hlasitosti

Používajte tlačidlá ovládania hlasitosti.

### Prerušenie a obnovenie prehrávania

Stlačte navigačné tlačidlo (/▶).

Prípadne stlačte hudobné tlačidlo .

### Nastavenie rádia, aby hralo v pozadí

Krátko stlačte tlačidlo Koniec.

### Zatvorenie rádia

Stlačte a podržte tlačidlo Koniec.

Vyberte položku **Voľby** a jednu z uvedených možností:

**Vyhľadať vs. stanice** — Automaticky vyhľadajte dostupné stanice vo vašej oblasti.

**Nastaviť frekvenciu** — Zadajte frekvenciu rádiovkej stanice.

**Adresár staníc** — Otvorte webovú lokalitu so zoznamom rádiových staníc.

**Stanice** — Zobrazte, premenujte alebo vymažte uložené stanice.

### Nastavenia rádia

Vyberte **Menu** > **Rádio**.

Vyberte položku **Voľby** > **Nastavenia** a jednu z uvedených možností:

**RDS** — Zobrazte informácie zo systému RDS (Radio Data System), napríklad názov stanice.

**Automat. frekvencia** — Povoľte, aby prístroj mohol automaticky prepínať na frekvenciu s lepším príjmom (k dispozícii, keď je aktivovaný systém RDS).

**Prehrať cez** — Počúvajte prostredníctvom headsetu alebo reproduktora.

**Výstup** — Prepínajte medzi stereo a mono výstupom.

**Téma rádia** — Vyberte vzhľad rádia.

### Nahrávač hlasu

Nahrávajte hovorené slovo, zvuk alebo prebiehajúci hovor a nahrávky uložte do zložky Galéria.

Vyberte **Menu > Médiá > Nahrávač**.

Hlasový záznamník nemožno používať počas dátového prenosu alebo GPRS spojenia.

Ak chcete použiť grafické tlačidlá ●, ☐ alebo ■, rolujte doľava alebo doprava.

### Spustenie nahrávania

Vyberte ● alebo počas hovoru vyberte **Vol'by > Nahrať**. Počas nahrávania

hovoru budú obaja účastníci počuť slabé pípanie.

### Prerušenie nahrávania

Vyberte ☐.

### Ukončenie nahrávania

Vyberte ■. Nahrávka sa uloží v zložke Nahrávky v aplikácii Galéria.

Ak chcete prehrať alebo odoslať poslednú nahrávku, získať prístup k zoznamu nahrávok alebo vybrať pamäť a zložku, do ktorej sa majú nahrávky ukladať, vyberte **Vol'by** a príslušnú voľbu.

### Ekvalizér

Upravte zvuk pri používaní prehrávača médií.

Vyberte **Menu > Médiá > Ekvalizér**.

### Aktivácia vopred definovaného nastavenia ekvalizéra

Prejdite na nastavenie a vyberte položku **Aktivovať**.

### Vytvorenie nového nastavenia ekvalizéra

- 1 Vyberte jedno z posledných dvoch nastavení v zozname a zvolte položku **Voľby** > **Upraviť**.
- 2 Pomocou navigačného tlačidla upravte ovládacie prvky zvuku.
- 3 Ak chcete uložiť zmeny a zadať názov nastavenia, vyberte položku **Ulož a Voľby** > **Premenovať**.

### Rozšírenie sterea

Funkcia rozšírenia sterea vytvára pri používaní stereoheadsetu efekt širšieho stereozvuku.

Vyberte **Menu** > **Médiá a Rozšír. sterea**.

### Web

Pomocou prehliadača vo svojom prístroji máte prístup k rôznym internetovým službám (služba siete). Vzhľad internetových stránok môže byť rôzny, kvôli veľkosti obrazovky. Možno nebudete vidieť všetky podrobnosti internetových stránok.

**Dôležité:** Používajte iba služby, ktorým dôverujete a ktoré poskytujú adekvátnu

bezpečnosť a ochranu pred škodlivým softvérom.

Informácie o dostupnosti týchto služieb, cenách a pokynoch získate od svojho poskytovateľa služieb.

Konfiguračné nastavenia potrebné na prehliadanie internetu môžete získať od svojho poskytovateľa služieb vo forme konfiguračnej správy.

Ak chcete túto službu nastaviť, vyberte položku **Menu** > **Internet** > **Web. nastavenia** > **Konfigur. nastavenia**, príslušnú konfiguráciu a konto.

### Pripojenie k službe

Ak sa chcete pripojiť k službe, vyberte **Menu** > **Internet** > **Domov. stránka**; alebo v pohotovostnom režime stlačte a pridržte **0**.

Ak chcete vybrať záložku, vyberte **Menu** > **Internet** > **Záložky**.

Ak chcete vybrať naposledy navštívenú URL, vyberte **Menu** > **Internet** > **Posled. web. adr.**

Ak chcete zadať adresu služby, vyberte **Menu** > **Internet** > **Ísť na adresu**. Zadajte adresu a vyberte **OK**.

Po vytvorení spojenia so službou môžete začať prehliadať jej stránky. Funkcia tlačidiel telefónu sa môže u rôznych službách líšiť. Riad'te sa textovými pokynmi na displeji telefónu. Ďalšie informácie získate od svojho poskytovateľa služieb.

### Prenášanie na web

Otvorením webovej stránky služby zdieľania online môžete zobraziť prenesené snímky a videoklipy a zmeniť nastavenia (služba siete).

### Otvorenie služby zdieľania online

- 1 Vyberte položku **Menu** > **Internet** > **Odosielať na web** a príslušnú službu zdieľania online.
- 2 Vyberte si niektorý odkaz ponúkaný príslušnou službou.

### Zmena nastavení služby zdieľania online

- 1 Vyberte položku **Menu** > **Internet** > **Odosielať na web** a príslušnú službu zdieľania online.
- 2 Výberom položky **Voľby** > **Nastavenia** otvorte stránku nastavení príslušnej služby.

### Nastavenia vzhľadu

Počas prehliadania webu vyberte **Voľby** > **Nastavenia** a niektorú z nasledujúcich možností:

**Displej** — Vyberte veľkosť písma, či sa majú zobrazovať obrázky a ako sa má zobrazovať text.

**Všeobecné** — Vyberte, či sa budú posielajú webové adresy ako Unicode (UTF-8), kódovanie obsahu a či povoliť JavaScript™.

Dostupné možnosti sa môžu líšiť.

### Pamäť prehliadača

Vyrovnávacia pamäť je oblasť pamäte, ktorá slúži na dočasné ukladanie dát. Ak ste pristupovali alebo sa pokúšali pristupovať k dôverným informáciám, pre ktoré sa vyžadovalo zadanie hesla, po každom takomto použití pamäť vyprázdniť. Do vyrovnávacej pamäte sa ukladajú informácie alebo služby, ku ktorým ste pristupovali.

Cookie sú dáta, ktoré si stránka ukladá do vyrovnávacej pamäte vášho telefónu. Cookies sa ukladajú až kým nevyprázdniť vašu vyrovnávaciu pamäť.

Ak chcete počas prehliadania vyprázdniť vyrovnávaciu pamäť, vyberte **Vol'by > Nástroje > Vymazať pamäť**.

Ak chcete umožniť alebo zabrániť, aby telefón prijímal cookies, vyberte **Menu > Internet > Web. nastavenia > Ochrana > Cookies**; alebo počas prehliadania vyberte **Vol'by > Nastavenia > Ochrana > Cookies**.

### Bezpečnosť prehliadača

Bezpečnostné funkcie môžu byť vyžadované niektorými službami, ako napríklad bankovníctvo alebo on-line nakupovanie. Pre takéto spojenia sú vyžadované bezpečnostné certifikáty a možno aj modul zabezpečenia, ktorý môže byť k dispozícii na vašej SIM karte. Ďalšie informácie si vyžiadajte od svojho poskytovateľa služieb.

Ak chcete zobraziť alebo zmeniť nastavenia ochranného modulu alebo zobraziť zoznam autorizčných certifikátov alebo certifikátov používateľa, ktoré sú načítané vo vašom prístroji, vyberte **Menu > Nastavenia > Ochrana > Nastav.**

**ochr. modulu, Autorizač. certifikáty alebo Certifikáty užívateľa.**

**Dôležité:** Aj keď používanie certifikátov podstatne znižuje riziká pri vzdialených pripojeniach a inštalácii softvéru, výhody zvýšenej bezpečnosti sa prejavia iba pri ich správnom použití. Existencia certifikátu sama osebe neposkytuje žiadnu ochranu; zvýšenie bezpečnosti dosiahnete, iba ak správca certifikátov obsahuje správne, autentické alebo dôveryhodné certifikáty. Certifikáty majú obmedzenú dĺžku platnosti. Ak sa zobrazí upozornenie „Certifikát po uplynutí platnosti“ alebo „Certifikát ešte nie je platný“, hoci certifikát by mal byť platný, skontrolujte, či máte vo svojom prístroji správne nastavený aktuálny dátum a čas.

Pred akoukoľvek zmenou nastavení certifikátu musíte mať istotu, že skutočne dôverujete vlastníkovi certifikátu a že certifikát uvedenému vlastníkovi skutočne patrí.

### Hry a aplikácie

Môžete usporadúvať aplikácie a hry. Vo vašom telefóne môžu byť nainštalované niektoré hry a aplikácie. Tieto súbory sa

ukladajú do pamäte telefónu alebo na pridanú pamäťovú kartu a možno ich usporadúvať do zložiek.

### Spustenie aplikácie

Vyberte položku **Menu > Aplikácie > Hry, Pamäťová karta** alebo **Zbierka**. Prejdite na hru alebo aplikáciu a vyberte položku **Otvor**.

Ak chcete nastaviť zvuky, svetlá a vibrovanie pre hru, vyberte **Menu > Aplikácie > Voľby > Nastavenia aplikácie**.

Ďalšie dostupné možnosti môžu zahŕňať:

**Aktualizovať verziu** — na overenie, či je nová verzia aplikácie k dispozícii na načítanie z webu (služba siete)

**Web stránka** — poskytnutie ďalších informácií alebo dát pre aplikáciu z internetovej stránky (služba siete), ak sú k dispozícii.

**Prístup k aplikácii** — obmedzenie prístupu aplikácie k sieti

### Načítanie aplikácie

Váš telefón podporuje J2ME™ Java aplikácie. Pred jej načítaním sa uistite,

či je aplikácia kompatibilná s vaším telefónom.

**Dôležité:** Inštalujte a používajte iba aplikácie a softvér z dôveryhodných zdrojov napríklad aplikácie nesúce podpis Symbian Signed alebo ktoré prešli Java Verified™ testom.

Nové aplikácie a hry môžete načítať rozličnými spôsobmi.

- Vyberte **Menu > Aplikácie > Voľby > Načítania > Načítania aplikácií** alebo **Načítania hier**; zobrazí sa zoznam dostupných záložiek.
- Na načítanie aplikácií do svojho telefónu používajte Nokia Application Installer z balíka PC Suite.

Informácie o dostupnosti rozličných služieb a cenách získate od poskytovateľa služieb.

## Mapy

Môžete prezerat' mapy rôznych miest a krajín, vyhľadavat' adresy a zaujímavé miesta, plánovat' cesty z jedného miesta na iné, ukladať lokality ako orientačné body a posielat' ich do kompatibilných prístrojov.

Takmer celá digitálna kartografia je do určitej miery nepresná a neúplná. Nikdy sa bezvýhradne nespoliehajte na kartografické údaje, ktoré si načítavate pre použitie v tomto prístroji.

**Upozornenie:** Pri sťahovaní obsahu ako sú mapy, satelitné obrázky, zvukové súbory, príručky alebo dopravné informácie môže dochádzať k prenosu veľkého množstva dát (sieťová služba).

Obsah ako satelitné obrázky, príručky, dopravné informácie a informácie o počasi vytvárajú tretie strany, ktoré nie sú závislé od spoločnosti Nokia. Tento obsah môže byť do istej miery nepresný a neúplný a nemusí byť vždy dostupný. Nikdy sa nespoliehajte výhradne na hore uvedený obsah a príslušné služby.

Podrobné informácie o aplikácii Mapy nájdete na webovej stránke [www.nokia.com/maps](http://www.nokia.com/maps).

Ak chcete použiť aplikáciu Mapy, vyberte **Menu > Organizér > Mapy** a niektorú z dostupných možností.

### Načítavanie máp

V prístroji môžu byť na pamäťovej karte vopred nainštalované mapy. Nové mapy môžete načítat' z internetu prostredníctvom počítačového softvéru Nokia Map Loader.

### Načítanie a inštalácia softvéru Nokia Map Loader

- 1 Ak chcete načítat' softvér Nokia Map Loader a získať ďalšie pokyny, navštívte stránku [www.maps.nokia.com](http://www.maps.nokia.com).
- 2 Výberom položky **Menu > Organizér > Mapy** uskutočnite úvodnú konfiguráciu.

### Načítavanie máp

Pred prvým načítaním nových máp skontrolujte, či je v prístroji vložená pamäťová karta.

Ak chcete zmeniť výber máp na pamäťovej karte, pomocou softvéru Nokia Map Loader vymažte všetky mapy na pamäťovej karte a načítajte nový výber, aby ste zaistili, že všetky mapy budú z rovnakého vydania.

### Automatické načítavanie máp

Vyberte položku **Menu > Organizér > Mapy a Nastavenia > Nastavenia siete > Povoľiť používať siete > Áno** alebo **V domácej sieti**.

### Deaktivácia automatického načítavania

Vyberte **Nie**.

**Upozornenie:** Pri sťahovaní obsahu ako sú mapy, satelitné obrázky, zvukové súbory, príručky alebo dopravné informácie môže dochádzať k prenosu veľkého množstva dát (sieťová služba).

### Mapy a systém GPS

Prístroj nemá zabudovanú internú anténu GPS. Ak chcete používať aplikácie, ktoré vyžadujú spojenie GPS, použite kompatibilný externý prijímač GPS (príslušenstvo sa predáva samostatne). Spárujte prijímač GPS s vaším prístrojom pomocou bezdrôtovej

technológie Bluetooth. Ďalšie informácie nájdete v používateľskej príručke prijímača GPS.

Globálny pozičný systém (Global Positioning System, GPS) môžete použiť na podporu aplikácie Mapy. Vyhľadajte svoju polohu alebo merajte vzdialenosti a určujte súradnice.

Po spárovaní prístroja s externým prijímačom GPS môže trvať niekoľko minút, kým prístroj zobrazí vašu aktuálnu polohu.

Systém GPS (Global Positioning System) prevádzkuje vláda Spojených štátov, ktorá nesie výlučnú zodpovednosť za presnosť a údržbu systému. Presnosť lokalizačných údajov môže byť ovplyvnená úpravami družíc systému GPS vykonanými vládou Spojených štátov, a môže sa zmeniť úpravou civilnej GPS politiky Ministerstva obrany Spojených štátov a Federálneho rádionavigačného plánu. Presnosť môžu negatívne ovplyvniť aj odchýlky v geometrii satelitov. Dostupnosť a kvalita signálov GPS môžu negatívne ovplyvniť budovy a prirodzené prekážky, ako aj poveternostné podmienky. Signál GPS nemusí byť

dostupný vnútri budov alebo v podzemí a môže byť ovplyvnený materiálmi ako betón a kov.

GPS by sa nemal používať na presné meranie polohy. Pre potreby lokalizácie alebo navigácie by ste sa nikdy nemali bezvýhradne spoliehať na lokalizačné údaje z GPS prijímača a celulárnej rádiokomunikačnej siete.

### Extra služby

Aplikáciu Mapy môžete inovovať na úplný navigačný systém, ktorý možno použiť pri ceste autom a pešo. Pre úplný navigačný systém je potrebná regionálna licencia. Navigácia pre vodičov má úplnú hlasovú navigáciu s dvoj- a trojrozmerným zobrazením máp. Navigácia pre chodcov je obmedzená na rýchlosť 30 km/h (18,6 míľ/h) a neposkytuje hlasové navádzanie. Navigačná služba nie je k dispozícii pre všetky krajiny a regióny. Detaily nájdete na webovej lokalite miestneho zastúpenia spoločnosti Nokia.

Ak chcete používať túto službu, potrebujete kompatibilný externý prijímač GPS, ktorý podporuje bezdrôtovú technológiu Bluetooth.

### Zakúpenie navigačnej služby

Vyberte položku **Menu > Organizér > Mapy a Extra služby > Kúpiť navigáciu** a postupujte podľa pokynov.

Ak chcete používať navigáciu s hlasovým navádzaním, musíte povoliť, aby aplikácia Mapy mohla používať pripojenie k sieti.

Navigačná licencia je viazaná na kartu SIM. Ak do prístroja vložíte inú kartu SIM, pri spustení navigácie sa zobrazí výzva na zakúpenie licencie. Počas kúpy sa zobrazí ponuka na prenesenie existujúcej navigačnej licencie na novú kartu SIM bez ďalších poplatkov.

## Organizujte

Dovoľte svojmu telefónu, aby vám zorganizoval život.

### Správa kontaktov

Uložte mená, telefónne čísla a adresy ako kontakty v prístroji a na karte SIM.

Vyberte **Menu > Kontakty**.

#### Výber pamäte pre kontakty

V pamäti prístroja možno ukladať kontakty s ďalšími detailmi, ako sú rôzne telefónne čísla a textové položky. Pre určitý počet kontaktov tiež môžete uložiť snímku, tón alebo videoklip.

Do pamäte karty SIM možno ukladať len mená s jedným priradeným telefónnym číslom. Kontakty uložené v pamäti karty SIM sú označené symbolom .

- 1 Výberom položky **Nastavenia > Voľba pamäti** zvolíte pre svoje kontakty kartu SIM, pamäť prístroja alebo oboje.
- 2 Výberom položky **Telefón a SIM** vyvoláte kontakty z oboch pamätí. Pri ukladaní sa kontakty uložia do pamäte prístroja.

## Riadenie kontaktov

### Vyhľadávanie kontaktu

Vyberte **Menu > Kontakty > Mená**. Rolujte v zozname kontaktov alebo zadajte prvé písmeno mena kontaktu.

### Uloženie mena a telefónneho čísla

Vyberte **Menu > Kontakty > Pridať nové**.

### Pridanie a úprava detailov

Vyberte kontakt a **Detaily > Voľby > Pridať detail**.

### Vymazanie detailu

Vyberte kontakt a **Detaily**. Vyberte detail a **Voľby > Vymazať**.

### Vymazanie kontaktu

Vyberte kontakt a **Voľby > Vymazať kontakt**.

### Vymazanie všetkých kontaktov

Vyberte **Menu > Kontakty > Vymazať všetky > Z pamäte telefónu alebo Zo SIM karty**.

### Kopírovanie a presúvanie kontaktov medzi pamäťami prístroja a karty SIM

---

#### Kopírovanie jednotlivých kontaktov

Vyberte položku **Voľby** > **Voľby označenia** > **Označiť**. Označte kontakty, ktoré chcete kopírovať alebo presunúť, a vyberte položku **Voľby** > **Kopírovať označené** alebo **Presunúť označené**.

#### Kopírovanie všetkých kontaktov

Vyberte **Menu** > **Kontakty** > **Kopír. kontakty** alebo **Presun. kontakty**.

#### Vytvorenie skupiny kontaktov

Usporiadanie kontaktov do skupín volajúcich s rôznymi tónmi zvonenia a obrázkov skupín.

- 1 Vyberte **Menu** > **Kontakty** > **Skupiny**.
- 2 Ak chcete vytvoriť novú skupinu, vyberte **Pridaj** alebo **Voľby** > **Pridať novú skupinu**.
- 3 Zadajte názov skupiny, alternatívne zvolte obrázok a tón zvonenia a vyberte **Uložiť**.

- 4 Ak chcete pridať kontakty do skupiny, vyberte požadovanú skupinu a položku **Ukáž** > **Pridaj**.

#### Vizitky

Kontaktné informácie osôb môžete posilať a prijímať z kompatibilného prístroja, podporujúceho štandard vCard.

Ak chcete poslať vizitku, vyhľadajte kontakt a vyberte **Detaily** > **Voľby** > **Poslať vizitku**.

Ak prijímate vizitku, výberom **Zobraz** > **Ulož** môžete vizitku uložiť do pamäte telefónu.

#### Dátum a čas

Ak chcete zmeniť typ hodín, čas, časové pásmo alebo dátum, vyberte **Menu** > **Nastavenia** > **Dátum a čas**.

Pri cestovaní do iného časového pásma vyberte **Menu** > **Nastavenia** > **Dátum a čas** > **Nast. dátumu a času** > **Časová zóna**: a rolujte doľava alebo doprava pre výber časového pásma miesta, kde sa nachádzate. Čas a dátum sú nastavené podľa časového pásma a umožňujú vášmu telefónu zobraziť

správny čas odoslania prijatého textu alebo multimediálnych správ.

Napríklad GMT -5 označuje časové pásmo pre New York (USA), 5 hodín západne od Greenwichu, London (UK).

## Budík

Spustenie budíka v požadovanom čase.

### Nastavenie budíka

- 1 Vyberte položku **Menu > Organizér > Budík**.
- 2 Aktivujte budík a zadajte čas budíka.
- 3 Ak chcete budík opakovať vo vybrané dni, zvolte položku **Opakovať: > Zapnuté** a požadované dni.
- 4 Vyberte tón budíka.
- 5 Definujte časový interval odkladu budenia a vyberte položku **Uložiť**.

### Zastavenie budíka

Ak chcete zvonenie budíka vypnúť, vyberte položku **Stop**.

Ak necháte tón budíka znieť jednu minútu alebo vyberiete položku **Spánok**, budík sa zastaví na definovaný

čas odkladu budenia a po jeho uplynutí sa obnoví.

## Kalendár

Vyberte **Menu > Organizér > Kalendár**.

Aktuálny deň je v rámičku. Ak sú pre aktuálny deň akékoľvek poznámky, deň je zobrazený tučným písmom. Ak chcete vidieť poznámky pre konkrétny deň, vyberte **Ukáž**. Ak si chcete zobrazit' týždeň, **Voľby > Prehľad týždňa**. Ak chcete vymazať všetky poznámky v kalendári, vyberte **Voľby > Vymazať poznámky > Všetky poznámky**.

Ak chcete upraviť nastavenia týkajúce sa dátumu a času, vyberte **Voľby > Nastavenia** a niektorú z dostupných možností. Ak chcete staré poznámky po zadanom čase automaticky vymazávať, vyberte **Voľby > Nastavenia > Aut. vymazať pozn.** a niektorú z dostupných možností.

### Pridanie záznamu do kalendára

Prejdite na dátum a vyberte **Voľby > Poznamenať si**. Vyberte typ poznámky a vyplňte polia.

### Zoznam úloh

Ak si chcete vytvoriť poznámku o úlohe, ktorú treba splniť, vyberte **Menu > Organizér > Zoznam úloh**.

Ak si chcete vytvoriť poznámku, ak ešte žiadna nie je pridaná, vyberte **Pridaj**; v opačnom prípade vyberte **Voľby > Pridať**. Vypíňte polia a vyberte **Ulož**.

Ak si chcete zobrazíť poznámku, prejdite na ňu a vyberte **Ukáž**.

### Poznámky

Ak chcete napísať a odoslať poznámku, vyberte položku **Menu > Organizér > Poznámky**.

Ak chcete vytvoriť poznámku (ak ešte nebola pridaná), vyberte položku **Pridaj**. V opačnom prípade vyberte položku **Voľby > Poznamenáť si**. Napíšte poznámku a vyberte položku **Ulož**.

### Kalkulačka

Váš telefón obsahuje štandardnú, vedeckú a úverovú kalkulačku.

Vyberte **Menu > Organizér > Kalkulačka** a z dostupných možností

typ kalkulačky a inštrukcie pre používanie.

Táto kalkulačka má obmedzenú presnosť a je určená pre jednoduché výpočty.

### Časovač odpočítavania

#### Normálny časovač

- 1 Ak chcete aktivovať časovač, vyberte **Menu > Organizér > Časovač > Normálny časovač**, zadajte čas a napíšte poznámku, ktorá sa zobrazí po uplynutí tohto času. Ak chcete zmeniť čas, **Zmeniť čas**.
- 2 Ak chcete spustiť časovač, vyberte položku **Štart**.
- 3 Ak chcete zastaviť časovač, vyberte položku **Zastaviť časovač**.

#### Intervalový časovač

- 1 Ak chcete nastaviť intervalový časovač až do 10 intervalov, najprv zadajte intervaly.
- 2 Vyberte **Menu > Organizér > Časovač > Časovač intervalov**.
- 3 Ak chcete spustiť časovač, vyberte **Spustiť časovač > Štart**.

Ak chcete vybrať, ako spustí intervalovú časovač nasledujúcu periódu, vyberte **Menu > Organizér > Časovač > Nastavenia > Pokr. na ďalší cyklus** a niektorú z možností k dispozícii.

### Stopky

Pomocou stopiek môžete merať čas, odčítat medzičasy alebo okruhové časy.

Vyberte položku **Menu > Organizér > Stopky** a jednu z dostupných možností:

**Časový rozdiel** — odčítanie medzičasov. Ak chcete vynulovať čas bez jeho uloženia, vyberte položku **Voľby > Vynulovať**.

**Čas okruhu** — meranie okruhových časov.

**Pokračovať** — zobrazenie času plynúceho na pozadí.

**Ukázať minulé** — zobrazenie naposledy zmeraného času, ak ste medzitým nevnulovali stopky.

**Ukázať časy** alebo **Vymazať časy** — zobrazenie alebo vymazanie uložených časov.

Ak chcete, aby meranie času stopkami prebiehalo na pozadí, stlačte tlačidlo **Koniec**.

## Environmentálne tipy



Tu je niekoľko tipov, ako môžete prispieť k ochrane životného prostredia.

### Šetrenie energie

Po úplnom nabití batérie a odpojení nabíjačky od prístroja vyberte nabíjačku zo sieťovej zásuvky.

Batériu nebude potrebné nabíjať tak často, ak budete dodržiavať tieto pokyny:

- Zatvorte a vypnite všetky aplikácie, služby a spojenia, ktoré nepoužívate.
- Znížte jas displeja.
- Nastavte, aby sa prístroj prepol do režimu šetriča energie po uplynutí minimálneho času nečinnosti, ak je táto možnosť dostupná v prístroji.
- Vypnite nepotrebné zvuky, napríklad tóny tlačidiel a zvonenia.

### Recyklácia

Väčšinu materiálov telefónu Nokia možno recyklovať. Informácie o recyklovaní produktov Nokia nájdete na webovej stránke [www.nokia.com/wecycle](http://www.nokia.com/wecycle) alebo pomocou mobilného telefónu na adrese [www.nokia.mobi/wecycle](http://www.nokia.mobi/wecycle).

Recyklujte obaly a používateľské príručky podľa miestnej schémy recyklovania.

### Ďalšie informácie

Ďalšie informácie o environmentálnych vlastnostiach prístroja nájdete na webovej stránke [www.nokia.com/ecodeclaration](http://www.nokia.com/ecodeclaration).

## Správa digitálnych práv

Vlastníci obsahu môžu na ochranu svojho duševného vlastníctva vrátane autorských práv využívať rozličné technológie správy digitálnych práv (DRM - digital rights management). Prístroj používa pre prístup k obsahu, chránenému technológiami DRM, rôzne typy DRM softvéru. S týmto prístrojom môžete získať prístup k obsahu chránenému technológiou WMDRM 10, OMA DRM 1.0, OMA DRM 1.0 forward lock a OMA DRM 2.0. Ak niektorý DRM softvér nechráni obsah, vlastníci obsahu môžu vyžadovať zrušenie schopnosti takéhoto DRM softvéru prístupovať k novému obsahu, chránenému DRM. Takéto zrušenie prístupu môže zabrániť aj obnoveniu obsahu, chráneného DRM, ktorý sa už nachádza vo vašom prístroji. Zrušenie prístupu pre takýto DRM softvér neovplyvňuje možnosť používania obsahu chráneného inými typmi DRM alebo používania nechráneného obsahu.

Obsah chránený technológiou správy digitálnych práv (DRM) sa dodáva s priradenou licenciou, ktorá vymedzuje vaše práva používať daný obsah.

Ak má váš prístroj obsah chránený technológiou OMA DRM, použíte na zálohovanie licencie a obsahu zálohovaciu funkciu balíka Nokia PC Suite.

Pri iných spôsoboch prenosu sa nemusí preniesť licencia, ktorá musí byť obnovená spolu s obsahom, aby ste po sformátovaní pamäte prístroja mohli pokračovať v používaní obsahu chráneného technológiou OMA DRM. Licenciu budete musieť obnoviť aj v prípade, že dôjde k poškodeniu súborov vo vašom prístroji.

Ak sa vo vašom prístroji nachádza obsah chránený technológiou WMDRM, pridete pri formátovaní pamäte prístroja o licenciu i o obsah. O licenciu a obsah pridete aj v prípade poškodenia súborov vo vašom prístroji. Strata licencie alebo obsahu môže obmedziť vaše možnosti opätovného použitia rovnakého obsahu v prístroji. Ďalšie informácie si vyžadajte od svojho poskytovateľa služieb.

Niektoré licencie môžu byť spojené so špecifickou SIM kartou a ku chránenému obsahu môžete mať prístup, iba ak je v prístroji vložená takáto SIM karta.

## Aplikácie tretích strán

Aplikácie od tretích dodávateľov dodané s vašim prístrojom, mohli byť vytvorené a môžu byť vlastníctvom osôb alebo spoločností, ktoré nie sú súčasťou a nemajú vzťah k spoločnosti Nokia. Nokia nevlastní autorské práva a práva duševného vlastníctva k týmto aplikáciám tretích strán. Vzhľadom na to Nokia nepreberá žiadnu zodpovednosť za podporu koncových používateľov a za funkčnosť týchto aplikácií, ani za informácie uvedené v aplikáciách alebo v týchto materiáloch. Nokia neposkytuje žiadnu záruku na aplikácie tretích strán.

**POUŽÍVANÍM APLIKÁCIÍ BERIETE NA VEDOMIE, ŽE SA APLIKÁCIE POSKYTUJÚ „TAKÉ, AKÉ SÚ“ BEZ ZÁRUKY AKÉHOKOĽVEK DRUHU, ČI UŽ VÝSLOVNEJ ALEBO ODVODENEJ, A TO V MAXIMÁLNO M ROZSAHU, AKÝ PRÍPÚŠŤAJÚ PLATNÉ PRÁVNE PREDPISY. ĎALEJ BERIETE NA VEDOMIE, ŽE NOKIA ANI JEJ DCÉRSKE ČI INAK PRÍBUZNÉ SPOLOČNOSTI NEPOSKYTUJÚ ŽIADNE UBEZPEČENIA ANI ZÁRUKY, VÝSLOVNÉ ALEBO ODVODENÉ, VRÁTANE, ALE BEZ OBMEDZENIA NA ZÁRUKY VLASTNÍCTVA, OBCHODOVATEĽNOSTI ALEBO VHODNOSTI NA KONKRÉTNY ÚČEL, A TAKTIEŽ NA TO, ŽE APLIKÁCIE NEPORUŠIA AKÉKOL'VEK PATENTOVÉ PRÁVA, AUTORSKÉ PRÁVA, PRÁVA K OCHRANNÝM ZNAČKÁM ALEBO INÉ PRÁVA TRETÍCH STRÁN.**

### PRÍSLUŠENSTVO

#### Výstraha:

Používajte iba batérie, nabíjačky a doplnky schválené spoločnosťou Nokia pre použitie s týmto konkrétnym modelom. Pri použití akýchkoľvek iných typov môžu stratiť platnosť všetky povolenia a záruky a vystavujete sa nebezpečenstvu. Predovšetkým použitie neschválených nabíjačiek alebo batérií môže spôsobiť vznik požiaru, explóziu, únik kvapaliny z batérie alebo iné nebezpečenstvo.

O schválenom príslušenstve, ktoré je v predaji, sa, prosím, informujte u predajcu. Keď odpojíte sieťový kábel akéhokoľvek príslušenstva, uchopte a ťahajte zástrčku, nie kábel.

#### Batérie

##### Informácie o batérii a nabíjačke

Váš prístroj je napájaný nabíjateľnou batériou. Tento prístroj je určený na používanie s batériou BL-4CT. Spoločnosť Nokia môže vyrábať ďalšie modely batérií, ktoré sa môžu použiť s týmto prístrojom. Pre tento prístroj sú určené nasledujúce nabíjačky: AC-8. Presné číslo modelu nabíjačky sa môže líšiť podľa typu konektora. Typ konektora sa identifikuje niektorým z nasledovných znakov: E, EB, X, AR, U, A, C, K alebo UB.

Batériu môžete nabíť a vybiť niekoľko stokrát, ale nakoniec sa opotrebuje. Keď sa hovorový čas a čas pohotovostného režimu podstatne skráti oproti normálnym intervalom, batériu vymeňte. Používajte iba batérie schválené spoločnosťou Nokia a batériu nabíjajte iba nabíjačkami, schválenými spoločnosťou Nokia a určenými pre tento prístroj.

Keď prvý raz používate batériu alebo ste batériu dlho nepoužívali, bude možno potrebné po zapojení nabíjačky najprv odpojiť a znova zapojiť, aby sa začalo nabíjanie. Ak

je batéria úplne vybitá, môže trvať niekoľko minút, kým sa na displeji objaví indikátor nabíjania a kým budete môcť začať telefonovať.

**Bezpečné vybratie.** Pred vybratím batérie prístroj vždy vypnite a odpojte od nabíjačky.

**Správne nabíjanie.** Keď nabíjačku nepoužívate, odpojte ju od elektrickej siete a od prístroja. Nenechávajte úplne nabitú batériu zapojenú do nabíjačky, pretože prebývanie môže skrátiť jej životnosť. Ak úplne nabitú batériu nepoužívate, časom sa sama vybije.

Vyhýbajte sa extrémnym teplotám. Snažte sa batériu vždy udržiavať v prostredí s teplotou medzi 15 °C a 25 °C (59 °F a 77 °F). Extrémne teploty znižujú kapacitu a životnosť batérie. Prístroj s horúcou alebo studenou batériou môže krátkodobou prestať pracovať. Výkonnosť batérií je zvlášť obmedzená pri teplotách hlboko pod bodom mrazu.

Neskratujte batériu. K náhodnému skratu môže dôjsť, keď kovový predmet - napríklad minca, sponka alebo pero - spôsobí priame prepojenie kladného (+) a záporného (-) pólu batérie. (Kontakty majú tvar kovových prúžkov na batérii.) Môže k tomu dôjsť napríklad vtedy, keď nosíte náhradnú batériu vo vrecku alebo kabelke. Pri skratovaní pólou batérie môže dôjsť k poškodeniu batérie alebo predmetu, ktorý skrat spôsobil.

Likvidácia. Nevhadzujte nepotrebné batérie do ohňa - mohli by explodovať. Použitá batérie likvidujte v súlade s miestnymi predpismi. Ak je to možné, nechajte ich recyklovať. Neodhadzujte ich do komunálneho odpadu.

Vytekание. Batérie alebo články batérie nerozoberajte, nerozrezávajte, neotvárajte, nedrhte, neohýbajte, nedeformujte, neprepichujte alebo nekúskujte. V prípade vytekania batérie predídte kontaktu tekutiny z batérie s pokožkou alebo očami. Ak dôjde k takémuto kontaktu,

okamžite vypláchnite postihnuté miesto vodou alebo vyhľadajte lekársku pomoc.

Poškodenie. Batérie nemodifikujte, neperábajte, nesnažte sa do nich vkladať cudzie predmety, neponárajte a nevystavujte ich vplyvu vody, ani iných tekutín.

Poškodená batéria môže explodovať.

Správne použitie. Používajte batériu iba na také účely, pre ktoré je určená. Nesprávne použitie batérie môže spôsobiť požiar, explóziu, alebo iné nebezpečenstvo. Ak prístroj alebo batéria spadne predovšetkým na tvrdý povrch a máte pocit, že je batéria poškodená, nechajte ju pred ďalším používaním najprv skontrolovať v autorizovanom servisnom stredisku. Nikdy nepoužívajte poškodenú nabíjačku alebo batériu. Uchovávajte batériu mimo dosahu malých detí.

#### Návod na overenie pravosti batérií Nokia

V záujme vlastnej bezpečnosti vždy používajte originálne batérie Nokia. Ak chcete mať istotu, že dostanete originálnu batériu Nokia, kúpte ju v autorizovanom servisnom centre Nokia alebo od autorizovaného predajcu Nokia a skontrolujte holografický štítok podľa nasledovných krokov:

#### Hologram na overenie pravosti

- 1 Pri pohľade na holografický štítok by ste mali z jedného uhla vidieť symbol spojených rúk Nokia a pri pohľade z iného uhla logo Nokia Original Enhancements.



- 2 Pri nakláňaní hologramu doľava, doprava, nahor a nahor by ste mali postupne na jednotlivých stranách vidieť 1, 2, 3, resp. 4 bodyky.



Ani úspešné splnenie všetkých týchto krokov nie je úplnou zárukou pravosti batérie. Ak nedokážete overiť pravosť batérie alebo ak máte akýkoľvek dôvod domnievať sa, že vaša batéria s hologramom na štítku nie je pravá originálna batéria Nokia, už ju viac nepoužite a odneste ju do najbližšieho autorizovaného servisného strediska Nokia alebo k predajcovi; tam požiadajte o radu.

Pre ďalšie informácie o originálnych batériách Nokia navštívte stránku [www.nokia.com/battery](http://www.nokia.com/battery).

### Starostlivosť a údržba

Váš prístroj je výrobok so špičkovou konštrukciou a vyhotovením a preto by sa s ním malo zaobchádzať starostlivo. Nasledujúce odporúčania vám pomôžu dodržať podmienky záruky.

- Uchovávajte prístroj v suchu. Zrážky, vlhkosť a najrôznejšie tekutiny a kondenzáty obsahujú minerály, ktoré spôsobujú koróziu elektronických obvodov. Keď sa váš prístroj zamočí, vyberte batériu a nechajte prístroj úplne vysušiť; až potom doň znova vložte batériu.
- Na čistenie šošoviek napríklad objektívu fotoaparátu, snímača priblíženia a snímača osvetlenia, používajte mäkkú, čistú a suchú tkaninu.
- Nepoužívajte a neuchovávajte prístroj v prašnom a špinavom prostredí. Môže dôjsť k poškodeniu jeho pohyblivých súčastí a elektroniky.
- Neuchovávajte prístroj v horúcom prostredí. Vplyvom vysokej teploty môže dôjsť ku skráteniu životnosti elektronických obvodov, poškodeniu batérií a deformácii či roztaveniu niektorých plastov.
- Neuchovávajte prístroj v chladnom prostredí. Keď sa prístroj zohreje na svoju normálnu teplotu, môže sa v jeho vnútri vytvoriť kondenzát a poškodiť dosky s elektronickými obvodmi.
- Nepokúšajte sa prístroj otvoriť inak než je uvedené v tejto príručke.
- Nenechajte prístroj spadnúť, neudierajte a netraste ním. Hrubým zaobchádzaním môžete poškodiť vnútorné dosky s obvodmi a jemnú mechaniku.
- Na čistenie prístroja nepoužívajte agresívne chemikálie, čističe obsahujúce rozpúšťadlá a silné saponáty.

- Prístroj nefarbite. Farba môže zaniest pohyblivé časti prístroja a znemožniť jeho správne fungovanie.
- Používajte iba dodávanú alebo schválenú náhradnú anténu. Neschválené antény, úpravy alebo doplnky môžu prístroj poškodiť a môžu byť v rozpore s právnymi predpismi upravujúcimi prevádzku rádiových zariadení.
- Nabíjačky nepoužívajte vonku.
- Vždy si zálohujte dáta, ktoré si chcete uchovať, napríklad kontakty a záznamy v kalendári.
- Ak chcete prístroj z času na čas resetovať, aby ste zvýšili jeho výkonnosť, vypnite prístroj a vyberte z neho batériu.

Tieto odporúčania sa vzťahujú v rovnakej miere na váš prístroj, batériu, nabíjačku a akékoľvek príslušenstvo. Ak ktorékoľvek zariadenie nepracuje správne, zverte ho najbližšiemu autorizovanému servisnému stredisku.

### Recyklovanie

Opotrebované alebo zastarané elektronické výrobky, batérie a obalové materiály vždy odneste na určené zberné miesto. Týmto spôsobom prispějete k obmedzeniu nekontrolovanej likvidácii odpadu a pomôžete recyklovať materiály. Podrobnejšie informácie získate od predajcu výrobku, na miestnych úradoch zodpovedných za likvidáciu a zneškodňovanie odpadu, v národných organizáciách kontrolujúcich výrobcov alebo u miestneho obchodného zástupcu spoločnosti Nokia. Informácie, ako možno recyklovať výrobky Nokia nájdete na adrese [www.nokia.com/wecycle](http://www.nokia.com/wecycle) alebo ak prehľadávate mobilným telefónom, na adrese [www.nokia.mobi/wecycle](http://www.nokia.mobi/wecycle).



Symbol preškrtnutej odpadovej nádoby s kolieskami na výrobku, batérií, v dokumentácii alebo obale upozorňuje, že všetky elektrické a elektronické výrobky, batérie a akumulátory sa po skončení svojej životnosti musia odniesť na osobitné zberné miesto. Toto opatrenie platí v Európskej únii. Nevyhadzujte tieto výrobky do netriedeného komunálneho odpadu. Viac informácií o ochrane životného prostredia nájdete v eko-deklarácii produktu na stránke [www.nokia.com/environment](http://www.nokia.com/environment).

### Ďalšie bezpečnostné informácie

**Upozornenie:** Povrch tohto prístroja nie je pokovovaný materiálom, obsahujúcim nikel. Povrch tohto prístroja obsahuje ušľachtilú oceľ.

### Magnety a magnetické polia

Uchovávajte svoj prístroj mimo dosahu magnetov a magnetických polí.

### Malé deti

Váš prístroj a jeho príslušenstvo nie sú hračky. Môžu obsahovať malé súčasti. Uchovávajte ich mimo dosahu malých detí.

### Prevádzkové prostredie

Tento prístroj vyhovuje smerniciam regulujúcim podmienky pôsobenia rádiových frekvencií žiarenia pri používaní buď v normálnej polohe pri uchu alebo vo vzdialenosti najmenej 1,5 centimetra (5/8 palca) od tela. Ak nosíte telefón upevnený na tele pomocou ochranného puzdra, spony na opasok alebo držiaka, tieto nesmú obsahovať kovy a musia medzi prístrojom a telom zabezpečiť uvedenú minimálnu vzdialenosť.

Na odosielanie dátových súborov a správ je potrebné kvalitné sieťové spojenie. Dátové súbory alebo správy môžu byť omeškané, dokiaľ takéto spojenie nie je k dispozícii. Uvedené pokyny o vzdialenosti od tela dodržujte, kým prenos neskončí.

### Zdravotnícke prístroje

Používanie rádiových frekvencií prenosových zariadení, vrátane bezdrôtových telefónov, môže rušiť funkcie nedostatočne chránených zdravotníckych prístrojov. Ak chcete zistiť, či je prístroj adekvátne chránený pred externou rádiovou frekvenciou, informujte sa u lekára alebo výrobcu prístroja. Vypnite svoj prístroj, ak vás k tomu vyzývajú vyvesené nariadenia. Nemocnice a zdravotnícke zariadenia môžu využívať zariadenia citlivé na vonkajšie rádiové frekvencie zdroje.

### Implantované zdravotnícke prístroje

Výrobcovia zdravotníckej techniky odporúčajú na ochranu pred možným rušením dodržiavať minimálnu vzdialenosť 15,3 centimetra (6 palcov) medzi bezdrôtovým zariadením a implantovaným zdravotníckym prístrojom, ako kardiostimulátor alebo implantovaný kardioverter-defibrilátor. Osoby nosiace tieto prístroje by sa mali riadiť týmito pokynmi:

- Vždy udržiavajte bezdrôtový prístroj vo vzdialenosti viac ako 15,3 centimetra (6 palcov) od zdravotníckeho prístroja.
- Nenosiť bezdrôtový prístroj v náprsnom vrecku.
- Držte prístroj pri uchu na opačnej strane než je zdravotnícky prístroj.
- Vypnúť bezdrôtový prístroj ak je akýkoľvek dôvod predpokladať, že spôsobuje rušenie.
- Postupujte podľa pokynov od výrobcu implantovaného zdravotníckeho prístroja.

Ak máte akékoľvek otázky týkajúce sa používania bezdrôtových zariadení s implantovanými prostriedkami zdravotníckej techniky, prekonzultujte ich so svojim lekárom.

### Načúvacie prístroje

Medzi niektorými digitálnymi bezdrôtovými zariadeniami a určitými typmi načúvacích prístrojov môže dochádzať k rušeniu.

### Vozidlá

Rádiofrekvenčné signály môžu mať vplyv na nesprávne nainštalované alebo neadekvátne tienené elektronické systémy v motorových vozidlách, ako je elektronické vstrekovanie paliva, elektronické protišmykové brzdové zariadenie (antilock), elektronické systémy ovládania rýchlosti a airbagové systémy. Blížšie informácie vám poskytne výrobca vášho vozidla alebo jeho výroby.

Servis prístroja alebo jeho inštaláciu vo vozidle môže vykonávať iba kvalifikovaný personál. Chybná inštalácia alebo servis môžu byť nebezpečné a môžu mať za následok neplatnosť záruky. Pravidelne kontrolujte, či sú všetky bezdrôtové zariadenia vo vašom vozidle správne namontované a funkčné. Neskladujte alebo neprevážajte ľahko zápalné kvapaliny, plyny alebo explozívne materiály v tom istom priestore ako prístroj, jeho súčasti alebo príslušenstvo. Nezabudnite, že airbagy sa nafúknu veľkou silou. Prístroj ani jeho príslušenstvo neumiestňujte do oblasti, kde sa rozpína airbag.

Pred nastúpením do lietadla vypnite svoj prístroj. Použitie bezdrôtových telefónnych prístrojov v lietadle môže byť nebezpečné pre ovládanie lietadla a môže byť protiprávne.

### Potenciálne explozívne prostredia

Vypnite prístroj, keď sa nachádzate v oblasti s potenciálne výbušným prostredím. Dodržiavajte všetky vyvesené nariadenia. Iskry môžu v takýchto oblastiach spôsobiť

výbuch alebo oheň, ktoré môžu mať za následok telesné poranenie alebo smrť. Prístroj vypnite na čerpacích staniciach, ako napr. v blízkosti LPG čerpacích staníc a servisných staníc. Dodržujte obmedzenia v skladoch pohonných hmôt, v skladoch a priestoroch predaja palív, chemických továrňach, alebo na miestach, kde prebiehajú trhacie práce. Oblasti s potenciálne výbušnou atmosférou sú často, ale nie vždy, jasne označené. Patria sem oblasti, kde vás vyzvú k vypnutiu motora vozidla, podpalubia lodí, miesta skladovania alebo prepravy chemikálií a miesta, kde sa vo vzduchu vyskytujú chemikálie alebo častice ako prach alebo kovový prášok. Informujte sa u výrobcu vozidiel používajúcich skvapalnený petroleový plyn (ako napr. propán alebo bután), či môžete v ich okolí prístroj bezpečne použiť.

### Tiesňové volania

**Dôležité:** Tento prístroj používa pre svoju prevádzku rádiové frekvenčné signály, bezdrôtové siete, pozemné siete a funkcie naprogramované používateľmi. Ak váš prístroj podporuje hlasové hovory cez internet (internetové hovory), aktivujte internetové hovory aj celulárny telefón. Prístroj sa môže pokúšať o tiesňové volania prostredníctvom mobilnej siete, aj prostredníctvom poskytovateľa internetových hovorov, ak sú obe možnosti aktívované. Vytvorenie spojenia za akýchkoľvek okolností sa nedá zaručiť. Nikdy sa nespoliehajte na akékoľvek bezdrôtové zariadenie ako na jediný prostriedok pre životne dôležitú komunikáciu, napríklad pre privolanie lekárskej pomoci.

Tiesňové volanie uskutočnite takto:

- 1 Ak je prístroj vypnutý, zapnite ho. Skontrolujte, či je intenzita signálu dostatočná. V závislosti od typu prístroja môže byť potrebné urobiť aj nasledovné kroky.
  - Vložte SIM kartu, ak ju váš prístroj používa.

- Zrušte obmedzenia voľby čísel, ak ste ich vo vašom prístroji aktivovali.
  - Zmeňte svoj off-line alebo letový režim na režim aktívny.
- 2 Stlačte tlačidlo Koniec, kým sa nevymaže displej a prístroj nepripraví na volanie.
  - 3 Zadajte oficiálne tiesňové číslo platné v oblasti, kde sa nachádzate. Tiesňové čísla sa v rôznych oblastiach líšia.
  - 4 Stlačte tlačidlo Hovor.

Pri tiesňovom volaní čo najpresnejšie podajte všetky potrebné informácie. Váš bezdrôtový prístroj môže byť jediným komunikačným prostriedkom na mieste nehody. Neukončujte hovor, kým na to nedostanete povolenie.

### **Informácia o certifikácii (SAR)**

#### **Tento mobilný prístroj vyhovuje smerniciam o expozícii rádiovými vlnami.**

Váš mobilný prístroj je vysielač a prijímač rádiových vln. Je skonštruovaný tak, aby neprekračoval limity expozície rádiovými vlnami, odporúčané medzinárodnými smernicami. Tieto smernice boli vypracované nezávislou vedeckou organizáciou ICNIRP a zahŕňajú bezpečnostné rezervy pre zabezpečenie ochrany všetkých osôb nezávisle od veku a zdravotného stavu.

Smernice pre vyžarovanie mobilných prístrojov používajú meráciu jednotku, ktorá je známa ako špecifický absorbovaný výkon alebo SAR (Specific Absorption Rate). Limit SAR, stanovený v smerniciach ICNIRP, je 2,0 wattu na kilogram (W/kg) a je priemernou hodnotou na 10 gramov tkaniva. Merania SAR sa vykonávajú v štandardných prevádzkových polohách a s prístrojom vysielačím na najvyššej certifikovanej výkonovej úrovni vo všetkých testovaných frekvenčných pásmach. Skutočná hodnota SAR prístroja, ktorý je v prevádzke, môže byť nižšia ako maximálna hodnota, pretože prístroj je konštruovaný tak,

aby využíval najnižší výkon postačujúci pre komunikáciu so sieťou. Tento výkon ovplyvňujú mnohé faktory, napríklad vzdialenosť od základňovej stanice siete.

Najvyššia hodnota SAR v zmysle smerníc ICNIRP pri používaní prístroja pri uchu je 0,73 W/kg.

Pri používaní doplnkov a príslušenstva prístroja sa môžu hodnoty SAR zmeniť. Hodnoty SAR sa môžu odlišovať v závislosti od metodiky ich uvádzania a stanovovania v jednotlivých krajinách a od frekvenčného pásma siete. Ďalšie informácie o SAR môžete nájsť medzi produktovými informáciami na stránkach [www.nokia.com](http://www.nokia.com).

**Register****A**

aktualizácia softvéru	20
aktualizácia softvéru Nokia	19
aktualizácie	19
aktualizácie softvéru	19, 22
aplikácie	59

**B**

batéria	7, 9
bezpečnostné nastavenia	22
bezpečnostný kód	13
bleskové (flash) správy	39
blokovacie heslo	13
blokovanie tlačidiel	17
budík	65

**C**

cookies	57
---------	----

**Č**

čakajúci hovor	35
časovač hovoru	35
číslicový režim	35
číslo centra správ	37

**D**

dátový kábel	28
dátový USB kábel	28
denník hovorov	34
denník polôh	30
digitálne práva	69
displej	14, 24
domáca obrazovka	15, 24

**E**

ekvalizér	55
e-mail	42, 44
e-mail, prečítanie a odpovedanie naň	43
e-mail, prílohy	43
e-mail, vytvorenie	43

**F**

fotoaparát	47
fotografie	47

**G**

GPS (globálny pozičný systém)	61
-------------------------------	----

**H**

handsfree	34
headset	10
hlasová voľba	33
hlasové povely	25



PIN	13
písanie textu	35
pomocný text	22
posielanie správ	39
posúvanie	16
pôvodné nastavenia, obnovenie	21
poznámky	66
prediktívne písanie textu	36
prehliadač	56
prehrávač hudby	51, 52
prehrávač médií	49, 51, 52
prenos, súbory	53
presmerovanie hovoru	35
prijaté, správy	38
príkazy pre služby	31
prístupové kódy	13
profily	23
PUK	13

**R**

rádio	53, 54
reproduktor	34
režim off-line	17
rozšírenie sterea	56
rýchla voľba	25, 33, 35

**S**

SIM	
— služby	30

SIM karta	17
SIM správy	31
skratky	15, 25
skratky rýchlej voľby	33
snímky	47, 48
správa súborov	49
správy	38
stopky	67
svetlá	24

**S**

šetrič displeja	24
šnúrka	11

**T**

tapeta	24
témy	23
textové režimy	35
tlač	49
tlačidlá	6
tóny	22, 24
tradičné písanie textu	36

**U**

UPIN	13
------	----

**V**

veľkosť písma	24
video	47, 48

vizitky	64
volacie skratky	25
vyrovnávacia pamäť	57
vytvorenie mailu	43

**W**

web	56
-----	----

**Z**

zdieľanie	57
zdieľanie online	57
zdroje podpory	18
zrozumiteľnosť hlasu	35

## VYHLÁSENIE O ZHODE

# CE 0434

NOKIA CORPORATION týmto vyhlasuje, že výrobok RM-540 spĺňa základné požiadavky a všetky príslušné ustanovenia Smernice 1999/5/ES. Vyhlásenie o zhode - Declaration of Conformity - nájdete na adrese [http://www.nokia.com/phones/declaration\\_of\\_conformity/](http://www.nokia.com/phones/declaration_of_conformity/).

© 2009 Nokia. Všetky práva vyhradené.

Nokia, Nokia Connecting People, XpressRadio, XpressMusic a Navi sú ochrannými značkami alebo registrovanými ochrannými značkami spoločnosti Nokia Corporation. Nokia tune je zvuková značka spoločnosti Nokia Corporation. Ostatné názvy produktov a spoločností uvedené v tomto dokumente môžu byť ochrannými značkami alebo obchodnými označeniami ich príslušných vlastníkov.

Portions of the Nokia Maps software are ©1996-2009 The FreeType Project. All rights reserved.

Rozmnožovanie, prenášanie, rozširovanie alebo uchovávanie časti alebo celého obsahu tohto dokumentu v akejkoľvek forme bez predchádzajúceho písomného súhlasu spoločnosti Nokia je zakázané. Spoločnosť Nokia uplatňuje politiku nepretržitého vývoja. Nokia si vyhradzuje právo meniť a zdokonaľovať ktorýkoľvek z produktov opísaných v tomto dokumente bez predchádzajúceho upozornenia.



Includes RSA BSAFE cryptographic or security protocol software from RSA Security.



Java and all Java-based marks are trademarks or registered trademarks of Sun Microsystems, Inc.

Tento produkt je licencovaný pod licenciou MPEG-4 Visual Patent Portfolio License (i) na osobné a nekomerčné účely spotrebiteľa v súvislosti s informáciami zakódovanými podľa štandardu MPEG-4 Visual Standard pre svoju osobnú a nekomerčnú činnosť, a (ii) na použitie v spojitosti s MPEG-4 video videom poskytnutým licencovaným poskytovateľom videa. Pre akékoľvek iné použitie sa žiadna licencia neudeľuje a neďa uplatniť. Doplňujúce informácie vrátane informácií týkajúcich sa používania na reklamné, interné a komerčné účely možno získať od spoločnosti MPEG LA, LLC. Navštívte stránky <http://www.mpegla.com>.

**SPOLOČNOSŤ NOKIA ANI ŽIADNY Z JEJ POSKYTOVATEĽOV LICENCIÍ NENESIE ZODPOVEDNOSŤ ZA AKUKOL'VEK STRATU DÁT ALEBO PRÍJMU, ANI ZA AKOKOL'VEK VZNIKNUTÉ OSOBITNÉ, NÁHODNÉ, NÁSLEDNÉ ALEBO NEPRIAME ŠKODY A TO V NAJVAČŠOM MOŽNOM ROZSAHU, PRÍPUSTNOM PODĽA PLATNÉHO PRÁVA.**

**OBSAH TOHTO DOKUMENTU SA VYKLADÁ „TAK, AKO JE“. V SÚVISLOSTI S OBSAHOM TOHTO DOKUMENTU, SO SPRÁVNOSŤOU A SPOLAHLIVOSŤOU INFORMÁCIÍ V ŇOM OBSIAHNUTÝCH, SA OKREM ZÁRUK STANOVENÝCH V PRÍSLUŠNÝCH PRÁVNÝCH PREDPISOCH NEPOSKYTÚJÚ ŽIADNE ĎALŠIE ZÁRUKY, VÝSLOVNÉ ALEBO IMPLIKOVANÉ, VRÁTANE (ALE NIE OBMEDZENÉ NA) ZÁRUKY OBCHODOVATEĽNOSTI A VHODNOSTI POUŽITIA NA URČITÝ ÚČEL. SPOLOČNOSŤ NOKIA SI VYHRADZUJE PRÁVO KEDYKOL'VEK A BEZ**

**PREDCHÁDZAJÚCEHO UPOZORNENIA TENTO DOKUMENT  
ZMENIŤ ALEBO STIAHNÚŤ Z OBEHU.**

Dostupnosť určitých výrobkov, aplikácií a služieb pre tieto výrobky sa môže v závislosti od regiónu líšiť. Informujte sa, prosím, u svojho predajcu Nokia o podrobnostiach a dostupnosti jazykových verzií. Tento prístroj môže obsahovať výrobky, technológie alebo softvér, na ktoré sa vzťahujú právne predpisy upravujúce oblasť exportu, platné v USA a ostatných krajinách. Obchádzanie príslušných právnych predpisov je zakázané.

**UPOZORNENIE FCC/INDUSTRY CANADA**

Váš prístroj môže spôsobovať rušenie televízneho alebo rozhlasového príjmu (napríklad pri používaní telefónu v bezprostrednej blízkosti prijímacieho zariadenia). FCC alebo Industry Canada môžu požadovať, aby ste svoj telefón prestali používať, ak takémuto rušeniu nemožno zabrániť. Ak potrebujete pomoc, obráťte sa na miestne servisné stredisko. Tento prístroj vyhovuje požiadavkám smerníc FCC uvedených v časti 15. Prevádzka je podmienená splnením nasledujúcich dvoch podmienok: (1) tento prístroj nesmie spôsobovať škodlivé rušenie a (2) prístroj musí zniesť akékoľvek pôsobiace rušenie vrátane rušenia, ktoré môže spôsobiť nežiaduce zhoršenie prevádzky. Akékoľvek zmeny alebo úpravy, ktoré nie sú výslovne povolené spoločnosťou Nokia, môžu viesť k zrušeniu oprávnenia používateľa na prevádzkovanie tohto zariadenia.

Číslo modelu: X3-00

/1. Vydanie SK